

APIX 30ZDome/M2EXT

HD

УЛИЧНАЯ 2-МЕГАПИКСЕЛЬНАЯ ПОВОРОТНАЯ ВИДЕОКАМЕРА

РУКОВОДСТВО ПО ЭКСПЛУАТАЦИИ

Версия 1.0.0613

НАСТРОЙКИ ПО УМОЛЧАНИЮ

IP-адрес: <http://192.168.0.250>

Имя пользователя: **Admin**

Пароль: **1234**

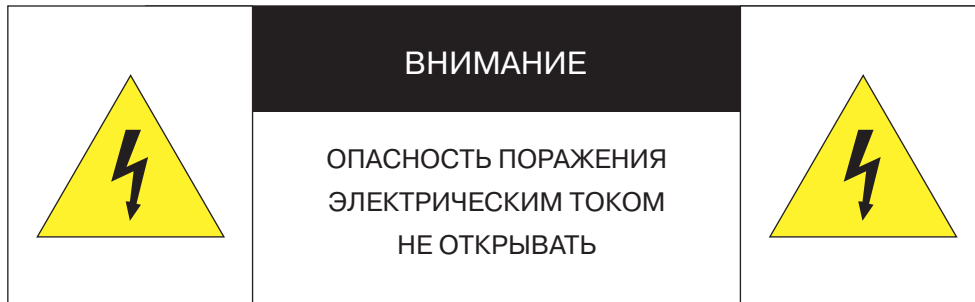

ВНИМАНИЕ:

Изделие предназначено для эксплуатации с источником питания 24 В переменного тока.

Установка и техническое обслуживание изделия должно осуществляться только квалифицированным персоналом в соответствии с государственными стандартами и правилами по безопасному проведению работ.

Для снижения опасности возникновения пожара или поражения электрическим током, не подвергайте изделие воздействию воды.

Для очистки изделия используйте сухую мягкую ткань. При наличии сильных загрязнений аккуратно нанесите на изделие разбавленное нейтральное моющее средство и протрите сухой мягкой тканью.

Не подвергайте изделие воздействию растворителей, способных повредить поверхность изделия, либо объектив.

Не направляйте объектив на яркие объекты (например, осветительные приборы) в течение длительного времени.

Не эксплуатируйте и не храните изделие при наличии следующих условий:

- повышенная влажность, запыленность, повышенная/пониженная температура;
- вблизи мерцающих осветительных приборов;
- вблизи люминесцентных ламп или отражающих предметов;
- вблизи мощных источников радиоизлучения или ТВ передатчиков.

Перед началом работы внимательно изучите настоящее руководство по эксплуатации.

Настоящее руководство по эксплуатации содержит указания по установке и работе с изделием, включая его особенности, указания по подключению, описание функций и структуры меню.

Руководство предназначено для лиц, отвечающих за установку и обслуживание оборудования систем IP-видеонаблюдения. Производитель предполагает, что персонал обладает достаточной квалификацией для обслуживания оборудования и обращения с элементами, находящимися под опасным для жизни напряжением, а также ознакомлен с настоящим руководством.

В настоящем руководстве описана работа с изделием на примере операционной системы Windows 7 Профессиональная и браузера Internet Explorer 9.0. При использовании других операционных систем и браузеров названия пунктов меню или системные сообщения могут отличаться от описанных в руководстве.

Внешний вид и технические характеристики изделия могут быть изменены производителем без предварительного уведомления.

ВНИМАНИЕ

ГARANТИЙНОЕ ОБСЛУЖИВАНИЕ

На территории России, Украины и в странах Балтии гарантийный и постгарантийный ремонт осуществляется авторизованным сервис центром – группой компаний СТА.

Все продукты EVIDENCE сопровождаются гарантийным талоном, в котором указаны модель, серийный номер изделия, дата продажи, гарантийный срок, а также адрес и телефон соответствующего сервисного центра.

WWW.E-VIDENCE.RU

APIX 30ZDome/M2 EXT

HD

УЛИЧНАЯ 2-МЕГАПИКСЕЛЬНАЯ ПОВОРОТНАЯ ВИДЕОКАМЕРА

ОПИСАНИЕ

- 4 Основные особенности камеры
- 5 Технические характеристики

НАЧАЛО РАБОТЫ

- 6 Монтаж, подключение и запуск камеры
- 9 Назначение IP-адреса и параметров сетевого подключения в программе EVIDENCE Starter Lite
- 10 Подключение к камере через браузер Internet Explorer
- 11 Установка компонента Active X

РАБОТА С КАМЕРОЙ ЧЕРЕЗ ВЕБ-ИНТЕРФЕЙС

12 СТРАНИЦА ПРОСМОТРА

Просмотр видео в режиме реального времени

14 СИСТЕМА

Настройка системных параметров

- 14 Установка имени камеры, даты и времени
- 15 Учетные записи пользователей
- 16 Установка сертификатов подлинности HTTPS
- 17 Фильтрация IP-адресов
- 18 Установка сертификатов подлинности IEEE 802.1x
- 19 Настройка IP-адреса камеры, портов, PPPoE
- 20 Настройка приоритета трафика QoS (кодов DSCP)
- 21 Настройка протокола SNMP, SNMP-ловушек
- 22 Настройка параметров протокола UPnP

- 23 Настройка динамической службы доменных имен DDNS
- 24 Параметры почтовых сообщений
- 25 Параметры сообщений FTP
- 26 Параметры сообщений HTTP

- 27 Настройка тревожных входов и выходов
- 30 Детектор движения
- 32 Система диагностики сетевого подключения

- 33 Карта памяти, просмотр информации, очистка
- 34 Расписание записи
- 35 Расписание тревожных событий
- 36 Путь для сохранения снимков и видеофрагментов

- 37 Просмотр системного журнала
- 38 Просмотр данных учетных записей пользователей
- 49 Просмотр текущих настроек системы

- 40 Восстановление настроек по умолчанию, перезагрузка
- 41 Просмотр текущей версии программного обеспечения
- 42 Обновление программного обеспечения
- 43 Импорт / экспорт текущих настроек камеры

44 ВИДЕО

Настройка параметров видеопотоков

- 44 Разрешение и формат видеопотоков
- 45 Сжатие видеопотоков
- 46 Сетевой протокол видео
- 47 Частота смены кадров
- 48 Параметры передачи аудио

49 УПРАВЛЕНИЕ

Настройка автоматических режимов и изображения

- 49 Настройка предустановок
- 50 Настройка туров
- 51 Настройка автопанорамирования
- 52 Настройка последовательностей
- 53 Режим при бездействии камеры
- 54 Настройка угла наклона
- 55 Установка и настройка зон маскирования
- 56 Управление выдержкой
- 57 Баланс белого
- 58 Настройка дополнительных функций (WDR, BLC и т.д.)
- 60 Восстановление параметров изображения

ПРИЛОЖЕНИЯ

- 61 Дополнительные принадлежности
- 62 Удаление временных файлов интернета в браузере Internet Explorer
- 63 Настройка политики безопасности для интернета в браузере Internet Explorer
- 64 Настройка элементов и подключаемых модулей ActiveX в браузере Internet Explorer
- 65 Удаление установленной программы DC Viewer

APIX 30ZDome/M2 EXT

HD УЛИЧНАЯ 2-МЕГАПИКСЕЛЬНАЯ ПОВОРОТНАЯ ВИДЕОКАМЕРА

ОСНОВНЫЕ ОСОБЕННОСТИ

Уличная управляемая купольная видеокамера APIX 30ZDome/M2 Ext с мощным 30-кратным оптическим увеличением обеспечивает превосходное качество и высокую детализацию изображения и послужит идеальным решением в тех случаях, когда требуется не только панорамный обзор территории, но и возможность детального просмотра отдаленных областей. Высокая скорость панорамирования и наклон в пределах 200 градусов позволяют оперативно отслеживать объекты, перемещающиеся в пределах зоны наблюдения.

В камере предусмотрена возможность настройки до 256 предустановок, а также такие режимы, как тур, автопанорамирование и последовательность для быстрого и точного позиционирования камеры в заранее заданное положение и автоматического патрулирования территории без участия оператора.

- » Матрица 1/2.8" Sony Exmor IMX-103 Progressive CMOS 2M
- » Максимальное разрешение 2 Мпикс (1920 x 1080)
- » 30-кратный объектив 4,3 — 129 мм с автофокусировкой
- » 25 кадров/сек. (Full HD 1080p) / 50 кадров/сек. (HD 720p)
- » Цифровая система D-WDR
- » Режим день/ночь — механический ик-фильтр
- » Система обработки видео HD xFrame
- » Система шумоподавления 2D DNR
- » Двухнаправленная передача аудио
- » Маскирование приватных зон
- » Встроенный детектор движения
- » Поддержка карт памяти Micro SD/SDHC
- » Питание 24 в перем.

ВНЕШНИЙ ВИД



КОМПЛЕКТ ПОСТАВКИ

Видеокамера APIX 30ZDome / M2 Ext	1
Переходный адаптер для соединения камеры с кронштейном	1
Инструкция по подключению и быстрому запуску	1
Компакт-диск (полное руководство по эксплуатации и программа для подключения к камере Evidence Starter Lite)	1
Звездообразный ключ	1
Клеммная колодка для подключения кабелей питания	1
Влагозащитный уплотнитель	1
Винт для фиксации купольной крышки	3
Винт для фиксации переходного адаптера	1

5 ТЕХНИЧЕСКИЕ ХАРАКТЕРИСТИКИ

Процессор	Ambarella A5S66
Матрица	1/2.8" Sony Exmor IMX-103 Progressive CMOS 2M
Максимальное разрешение	2 Мпикс (1920 x 1080)
Чувствительность	0,2 лк (цвет) / 0,02 лк (ч/б)
Обработка изображения	адаптивная система HD-xFrame
Объектив	30-кратное оптическое увеличение 4,3 – 129 мм, моторизованный с автофокусировкой
Управление автодиафрагмой	авто / ручное (от F1.6 до F28)
Формат сжатия	H.264 / M-JPEG
Разрешение	1920 x 1080 / 1280 x 1024 / 1280 x 720 / 1024 x 768 / 800 x 600 / 720 x 576 / 640 x 480 / 352 x 288
Скорость потока	25 кадров/сек. (Full HD 1080p) / 50 кадров/сек. (HD 720p)
Многопотоковая передача	одновременная передача четырех потоков
Сетевые протоколы	HTTP, HTTPS, SNMP, QoS, IEEE 802.1X, RTP, RTSP, TCP/IP, UDP, SMTP, FTP, PPPoE, DHCP, DDNS, NTP, UPnP
Передача аудио	двунаправленная, форматы сжатия G.711 / G.726
Поворотное устройство	панорама 360° (непрерывно), наклон от -10 до 190° скорость 0,5 – 90°/сек (вручную) / 5 – 400°/сек (авто)
Автоматические режимы	256 предустановок; 4 линии автопанорамирования; 8 туров; 8 последовательностей (до 64 предустановок)
Переворот изображения	цифровой / механический / выкл.
Пропорциональное изменение скорости при приближении	вкл. / выкл.
Сетевой интерфейс	10/100Mbit Ethernet (с поддержкой HPoE)
Тревожные контакты	4 тревожных входа, 2 релейных выхода
Аудио входы / выходы	линейный вход / линейный выход (подключение через клеммный блок)
Карта памяти	1 слот Micro SDHC
Аналоговый видеовыход	–

Динамический диапазон (WDR)	цифровая система D-WDR (выкл. / выкл.)
Электронный затвор	авто (автос затвор / приоритет затвора / автодиафрагма P-Iris / приоритет диафрагмы) / ручная настройка
Баланс белого	авто / динамический (ATW) / в помещении / на улице / ручная настройка
Компенсация засветки	BLC (вкл. / выкл.)
Система шумоподавления	2D-DNR (вкл. / выкл.)
Детектор движения	4 независимых детектора, до 10 зон в каждом (вкл. / выкл. / настройка расписания и чувствительности)
Маскирование приватных зон	до 16 зон
Действие при тревоге	запись на карту памяти, активация тревожного выхода, отправка уведомлений и кадров по FTP, HTTP, e-mail
Настройка изображения	резкость, экспокоррекция
Изменение изображения	поворот + отражение / зеркальное отражение / поворот на ±90° / поворот на 180°
Безопасность	авторизация пользователей (1 администратор, 20 пользователей), фильтр IP-адресов, HTTPS, IEEE 802.1X
Корпус	вандалозащищенный, уличный (степень защиты IP66)
Температура эксплуатации	от -50°C до +50°C
Питание	24 В перем.
Потребление	52 Вт
Вес	2300 г
	

МОНТАЖ КАМЕРЫ

Конструкция видеокмеры APIX 30ZDome/M2 Ext позволяет смонтировать ее на любую поверхность. В зависимости от условий установки, для монтажа камеры необходимо использовать дополнительные принадлежности.

для монтажа на стену: кронштейн [APIX WallMount](#)

для монтажа на потолок: кронштейн [APIX CeilingTube](#)

для монтажа на угол: [APIX WallMount](#) и адаптер [APIX CornerPlate](#)

для монтажа на мачту или столб: [APIX WallMount](#) и адаптер [APIX TubePlate](#)

ПРИМЕЧАНИЕ:

Перечисленные выше дополнительные принадлежности не входят в комплект поставки камеры и приобретаются отдельно. Внешний вид и габаритные размеры см. в разделе [Приложения](#) » [Дополнительные принадлежности](#).

Прежде чем производить монтаж камеры, рекомендуется закрепить на поверхности монтажа кронштейн и протянуть кабели, необходимые для подключения питания, сети, тревожных контактов и аудио. Для предотвращения падения камеры убедитесь, что кронштейн закреплен на прочной поверхности, способной выдержать общую массу камеры.

Снимите купольную крышку **1** камеры, открыв рабочий модуль **2**, удалите ленту, фиксирующую поворотное устройство, и снимите защитную крышку с объектива. Установите купольную крышку обратно и зафиксируйте ее при помощи винтов, входящих в комплект поставки.

Протяните кабели через переходный адаптер **3** и влагозащитный уплотнитель **4**, входящие в комплект поставки. Подключите питание, сетевой кабель, кабели тревожных контактов и аудио к соответствующим разъемам на верхней панели камеры. Установите карту памяти.

Закройте разъемы сверху влагозащитным уплотнителем, установите переходный адаптер и закрепите его, повернув по часовой стрелке и затянув фиксирующий винт сверху.

Соедините камеру с кронштейном.

ПРИМЕЧАНИЕ:

Для герметизации кабельного ввода и резьбовых соединений используйте силикон, входящий в комплект поставки.

МОНТАЖ КАМЕРЫ



- 1** Крышка камеры с прозрачным куполом
- 2** Корпус камеры с рабочим модулем
- 3** Переходной адаптер для стыковки камеры с кронштейном
- 4** Влагозащитный уплотнитель
- 5** Потолочный кронштейн [APIX CeilingMount](#)
- 6** Настенный кронштейн [APIX WallMount](#)



7 ПОДКЛЮЧЕНИЕ И ЗАПУСК КАМЕРЫ

1. ПОДКЛЮЧЕНИЕ КАБЕЛЕЙ ПИТАНИЯ

Камера поддерживает подключение питания 24 В переменного тока.

При помощи входящей в комплект клеммной коробки через разъемы **1** на верхней панели камеры подключите кабели питания, используя внешний блок питания 24 В перем. При подключении кабелей питания воспользуйтесь приведенной ниже схемой.

Переменный ток AC 24V

	AC 1	Вход 1
		Земля
	AC 2	Вход 2

2. ПОДКЛЮЧЕНИЕ СЕТЕВОГО КАБЕЛЯ

Для сетевого подключения рекомендуется использовать кабель 5-й категории, для наилучшего качества передачи данных длина кабеля не должна превышать 100 метров.

Один конец сетевого кабеля подключите к сетевому разъему **2** на задней панели камеры, другой – к концентратору/коммутатору или напрямую к ПК. В некоторых случаях необходимо использовать «перекрестный (crossover)» кабель Ethernet при подключении камеры к ПК.





По окончании подключения проверьте состояние светодиодных индикаторов подключения и пересылки данных. В случае, если они не горят, проверьте подключение к локальной сети.

- Зеленый цвет (Link — связь) означает наличие сетевого подключения.
- Мигающий оранжевый цвет (Activity — активность) означает пересылку данных.

3. ПОДКЛЮЧЕНИЕ АУДИО

Камера поддерживает возможность двусторонней аудио связи и имеет вход и выход для подключения аудио каналов. Через разъемы **3** на верхней панели камеры подключите аудио кабели. Расположение контактов для подключения аудио устройств приведено ниже.

	Line In	Аудио вход
		Земля
	Line Out	Аудио выход

РАЗЪЕМЫ НА КОРПУСЕ КАМЕРЫ

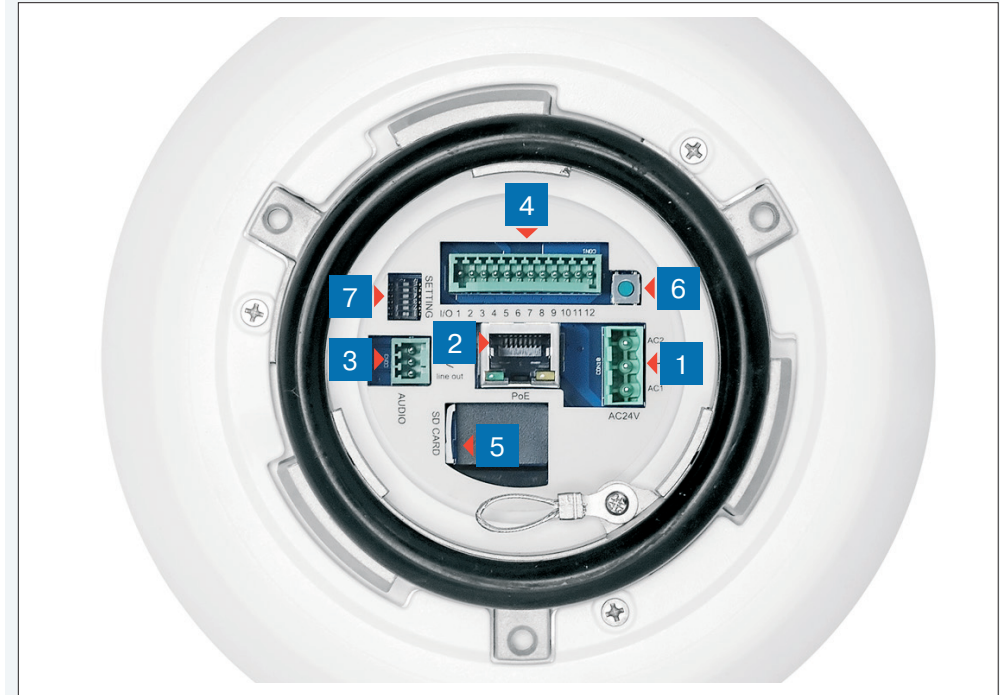

- 1** Разъемы для подключения электропитания
- 2** Разъем для подключения сетевого кабеля
- 3** Разъемы для подключения аудио
- 4** Тревожные входы / выходы
- 5** Разъем карты памяти Micro SD
- 6** Кнопка сброса настроек
- 7** Сервисные переключатели настроек

ПОДКЛЮЧЕНИЕ И ЗАПУСК КАМЕРЫ (продолжение)

4. ТРЕВОЖНЫЕ И УПРАВЛЯЮЩИЕ КОНТАКТЫ

Камера оснащена 4 тревожными входами и 2 релейным выходами **4** для подключения к внешним исполнительным устройствам. Расположение контактов для подключения тревожных устройств приведено ниже.

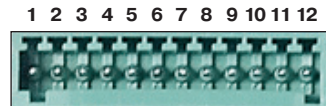

1	ALARM_OUT_NO_1	Тревожный выход 1 (Н.О.)
2	ALARM_OUT_NC_1	Тревожный выход 1 (Н.З.)
3	ALARM_OUT_COM_1	Тревожный выход 1 (ОБЩ.)
4	GND	Земля
5	ALARM_OUT_NO_2	Тревожный выход 2 (Н.О.)
6	ALARM_OUT_NC_2	Тревожный выход 2 (Н.З.)
7	ALARM_OUT_COM_2	Тревожный выход 2 (ОБЩ.)
8	GND	Земля
9	ALARM_IN_1	Тревожный вход 1
10	ALARM_IN_2	Тревожный вход 2
11	ALARM_IN_3	Тревожный вход 3
12	ALARM_IN_4	Тревожный вход 4

5. УСТАНОВКА КАРТЫ ПАМЯТИ MICRO SD

Карта памяти позволяет вести локальную запись видео и отдельных кадров. Карта устанавливается в слот **5**, расположенный на верхней панели камеры. Камера поддерживает карты памяти формата Micro SD/SDHC объемом до 32 Гб.

6. СБРОС НАСТРОЕК

Нажмите кнопку сброса **6** и удерживайте в течение 5 секунд для восстановления стандартных заводских настроек. Камера перезагрузится, после чего к ней можно подключиться по IP-адресу, установленному по умолчанию. Время перезагрузки камеры — 30 секунд.

Сетевые параметры по умолчанию:

IP-адрес: **192.168.0.250**

Маска подсети: **255.255.255.0**

Сетевой шлюз: **192.168.0.1**

Имя пользователя: **Admin**

Пароль: **1234**

HTTP-порт: **80**

RTSP-порт: **554**

UPnP: **Вкл.**

РАЗЪЕМЫ НА КОРПУСЕ КАМЕРЫ

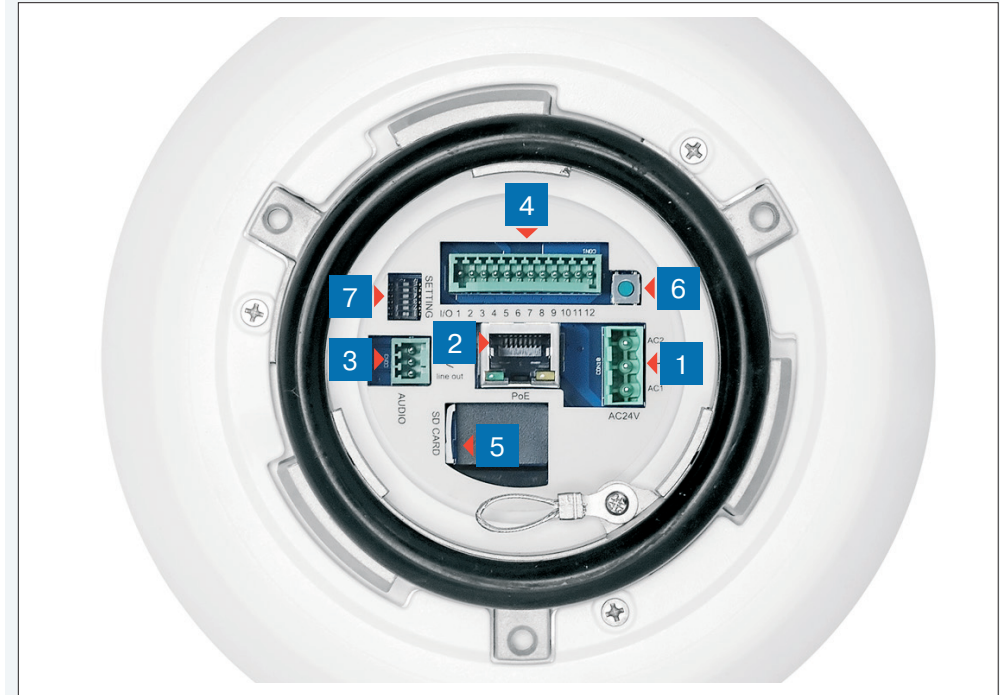

- 1** Разъемы для подключения электропитания
- 2** Разъем для подключения сетевого кабеля
- 3** Разъемы для подключения аудио
- 4** Тревожные входы / выходы
- 5** Разъем карты памяти Micro SD
- 6** Кнопка сброса настроек
- 7** Сервисные переключатели настроек

7. ПЕРЕКЛЮЧАТЕЛИ НАСТРОЕК

❗ ВНИМАНИЕ:

Не изменяйте положение переключателей **7**, установленное по умолчанию.

НАЗНАЧЕНИЕ IP-АДРЕСА

Для настройки сетевых параметров видекамеры запустите программу **EVIDENCE STARTER LITE**.

ПРИМЕЧАНИЕ:

Файл программы **EvidenceStarterLite.exe** находится на компакт-диске, входящем в комплект поставки камеры, и доступен для скачивания на сайте EVIDENCE по ссылке: www.e-vidence.ru/downloads/starter



После запуска файла появится окно программы и автоматически начнется поиск IP-камер. По окончании поиска все доступные в локальной сети камеры Evidence будут выведены на экране в виде списка.

Выберите нужную камеру из списка и дважды щелкните по ней левой кнопкой мышки. В открывшемся окне **1** установите необходимые параметры в полях «IP-адрес», «Маска подсети», «Основной шлюз» и «Предпочитаемый DNS-сервер» и нажмите «Сохранить».

Для отмены внесенных изменений нажмите «Отмена».

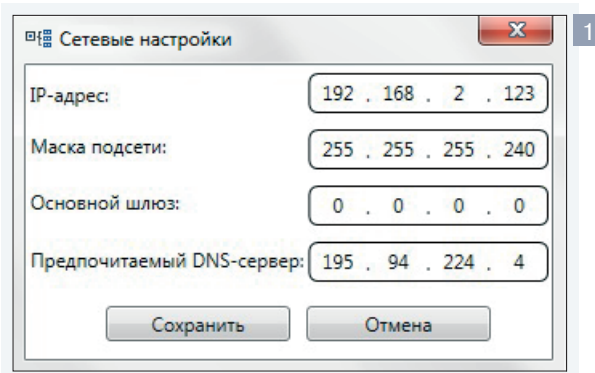

Для проведения повторного поиска и обновления списка доступных в сети камер нажмите «Поиск IP-камер EVIDENCE» в нижней части окна программы

ПОДКЛЮЧЕНИЕ К КАМЕРЕ » ОКНО ПРОГРАММЫ EVIDENCE STARTER LITE

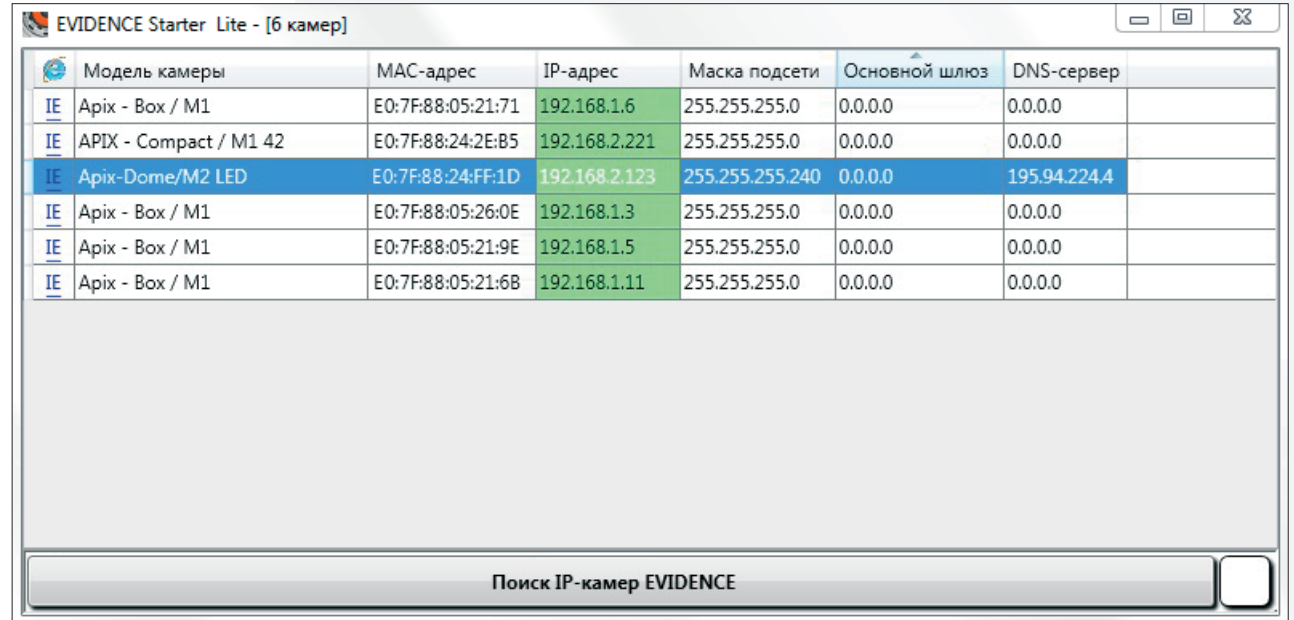

Доступ к камере через веб-браузер

Для перехода к окну просмотра видео в браузере Internet Explorer в крайней левой колонке окна программы Evidence Starter Lite напротив названия модели камеры нажмите на ссылку **IE**. Откроется новое окно браузера **2** с формой для ввода имени пользователя и пароля.

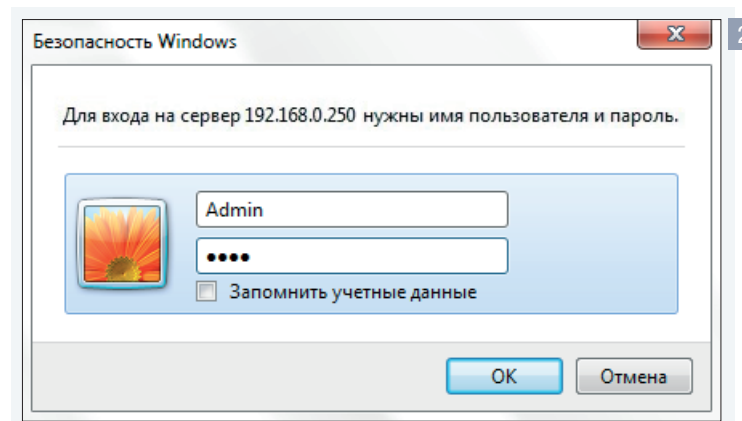

Параметры по умолчанию

Имя пользователя: **Admin**

Пароль: **1234**

ПРИМЕЧАНИЕ:

Для доступа к камере через веб-браузер необходимо, чтобы IP-адреса ПК и камеры находились в одной подсети. При необходимости измените маску подсети IP-камеры или ПК. (см. раздел [Подключение к камере через браузер Internet Explorer](#))

ПОДКЛЮЧЕНИЕ К КАМЕРЕ ЧЕРЕЗ БРАУЗЕР INTERNET EXPLORER

1. ПЕРЕХОД ИЗ ОКНА ПРОГРАММЫ EVIDENCE STARTER LITE

После назначения камере IP-адреса (см. раздел [Назначение IP-адреса](#)) в программе Evidence Starter Lite в левой колонке окна программы нажмите ссылку **IE** напротив названия модели камеры. В открывшемся окне системы безопасности **1** введите имя пользователя и пароль.

Параметры по умолчанию

Имя пользователя: **Admin**

Пароль: **1234**

2. ПОДКЛЮЧЕНИЕ К КАМЕРЕ БЕЗ ПРЕДВАРИТЕЛЬНОЙ НАСТРОЙКИ IP-АДРЕСА

Откройте браузер Internet Explorer и введите в адресной строке установленный по умолчанию IP-адрес камеры. В открывшемся окне системы безопасности **1** введите имя пользователя и пароль.

Параметры по умолчанию

IP-адрес: **192.168.0.250**

Имя пользователя: **Admin**

Пароль: **1234**

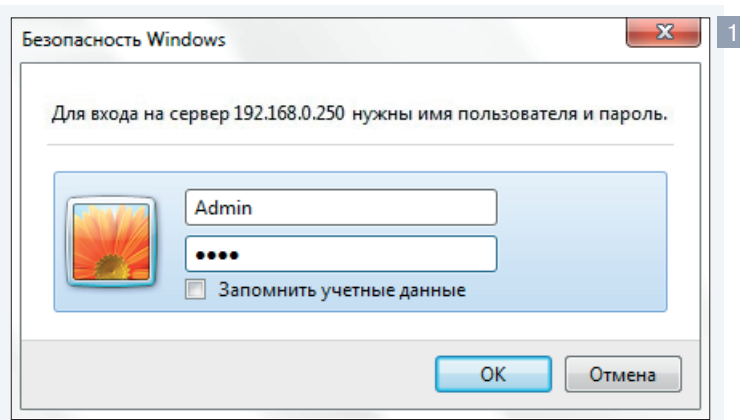

ПРИМЕЧАНИЕ:

В целях безопасности пароль администратора рекомендуется изменить после первого подключения к камере.

ПРИМЕЧАНИЕ:

Для доступа к камере через веб-браузер необходимо, чтобы IP-адреса ПК и камеры находились в одной подсети. При необходимости измените маску подсети IP-камеры или ПК.

Пример одной подсети:

IP-адрес камеры: **192.168.0.250**

IP-адрес ПК: **192.168.0.100**

Пример разных подсетей:

IP-адрес камеры: **192.168.0.250**

IP-адрес ПК: **192.168.1.100**

Чтобы изменить IP-адрес на ПК перейдите: «Панель управления» – «Сеть и Интернет» – «Просмотр состояния сети и задач» – «Подключение по локальной сети» – «Свойства» – «Протокол Интернета версии 4 (TCP/IPv4)» – «Свойства» **2**

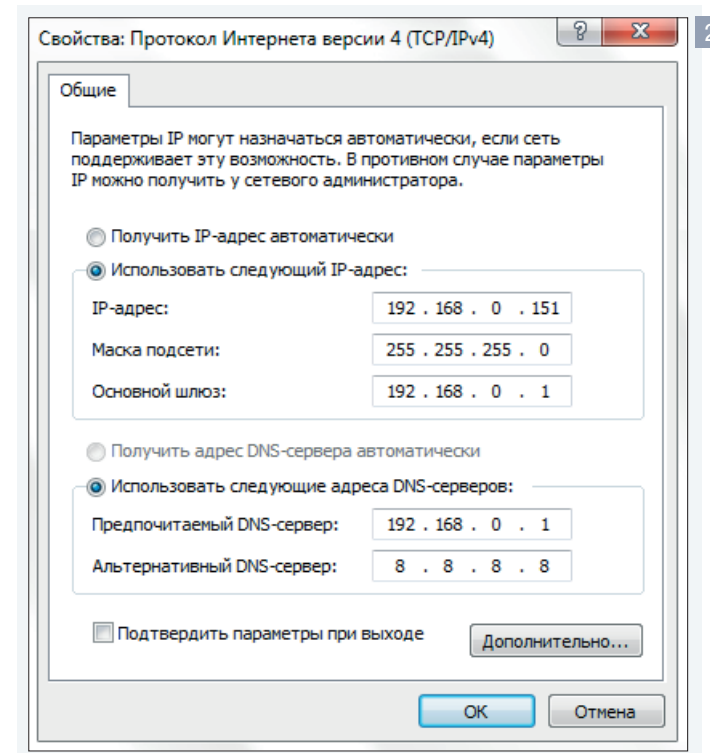

11 УСТАНОВКА КОМПОНЕНТА ACTIVE X

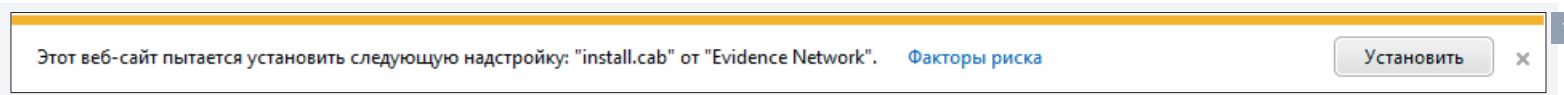

При первом подключении к камере браузер Internet Explorer автоматически предложит установить компонент ActiveX.

В нижней части окна браузера появится информационное окно **1** с запросом на разрешение установки компонента ActiveX, необходимого для отображения видео в браузере. Нажмите кнопку *«Установить»*.

В окне мастера установки DC Viewer **2** нажмите *«Next»* для запуска установки. Дождитесь завершения операции и нажмите *«Finish»* для выхода из окна.

Через несколько секунд на странице просмотра появится видеоизображение с камеры.

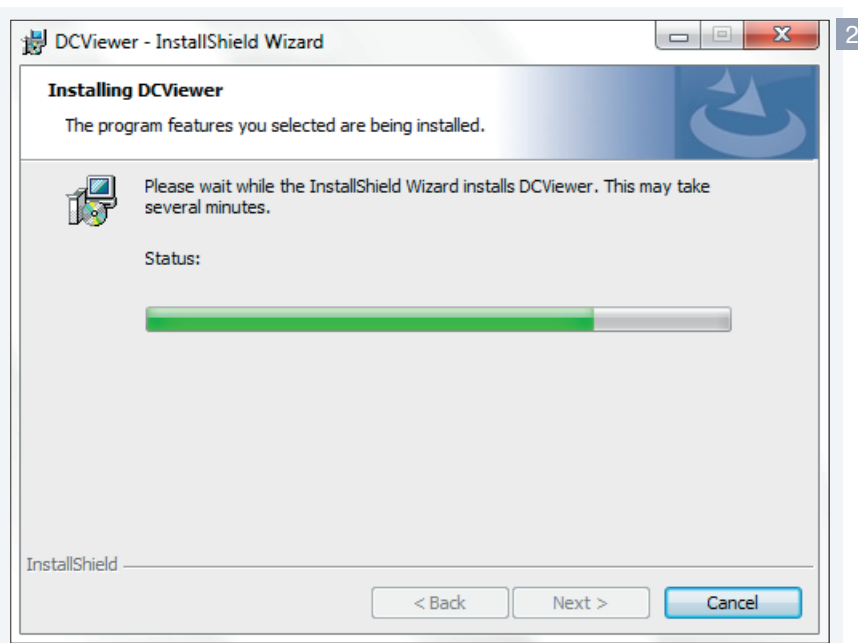
**ПРИМЕЧАНИЕ:**

Система безопасности браузера Internet Explorer может блокировать подключение к камере и элементы ActiveX, необходимые для нормальной работы. Проверьте параметры безопасности для доступа в интернет (**1**) или настройки элементов управления и модулей ActiveX (**2**).

1. Уровень безопасности для Интернета: по умолчанию

Запустите браузер Internet Explorer. В правой верхней части окна браузера выберите *«Сервис (⚙️)»* – *«Свойства обозревателя»*. В открывшемся окне во вкладке *«Безопасность»* – *«Интернет»* нажмите кнопку *«По умолчанию»*, затем *«ОК»* для подтверждения настройки. см. раздел [Приложения](#) » [Настройка политики безопасности для интернета в браузере](#)

2. Включение элементов ActiveX и модулей подключения.

Запустите Internet Explorer. В правой верхней части окна браузера выберите *«Сервис (⚙️)»* – *«Свойства обозревателя»*. В открывшемся окне во вкладке *«Безопасность»* – *«Интернет»* нажмите кнопку *«Другой...»*. Откроется окно *«Параметры безопасности — зона Интернета»*. В разделе *«Элементы ActiveX и модули подключения»* установите **все параметры**, перечисленные ниже, на режим *«Включить»* или *«Предлагать»*.

- Разрешить запуск элементов управления ActiveX, которые не использовались ранее, без предупреждения.
- Разрешить сценарии.
- Автоматические запросы элементов управления ActiveX.
- Поведение двоичного кодов и сценариев.
- Показывать видео и анимацию на веб-странице, не использующей внешний медиапроигрыватель.
- Загрузка подписанных элементов ActiveX.
- Загрузка неподписанных элементов ActiveX.
- Использование элементов управления ActiveX, не помеченных как безопасные для использования.
- Запуск элементов ActiveX и модулей подключения.
- Выполнять сценарии элементов ActiveX, помеченные как безопасные. см. раздел [Приложения](#) » [Настройка элементов и подключаемых модулей ActiveX](#)

ПРОСМОТР ВИДЕО В РЕЖИМЕ РЕАЛЬНОГО ВРЕМЕНИ

При подключении к камере в окне браузера откроется страница просмотра видео в режиме реального времени.

1 Панель навигации

В верхней строке находится область навигации по разделам меню и кнопка выхода из системы.

Просмотр – переход на страницу просмотра видео

Система – переход на страницу редактирования системных параметров камеры

Видео – страница редактирования параметров видеопотоков

Управление – страница настройки автоматических режимов (предустановок, туров и т.д.) и параметров изображения

Выход – выход из системы, смена пользователя

2 Выбор языка

Камера поддерживает два языка интерфейса – русский и английский. Нажмите *«Выбор языка»* для переключения.

3 Системная информация

В верхней строке окна просмотра отображается текущая дата и время камеры в соответствии с настройками, установленными в разделе [Система >> Система](#), а также текущий режим фокусировки.

4 Окно просмотра видео

В окне просмотра отображается видео, передаваемое с камеры в режиме реального времени.

5 Тип сжатия

В разделе отображается информация об установленных форматах видеопотоков и позволяет произвести быстрое переключение между ними. (см. [Видео >> Видеоформат](#))

6 Информация о сжатии

В разделе отображается информация об установленных параметрах сжатия потоков. (см. [Видео >> Кодирование потока](#))

3 Непрерывная автофокусировка 2013/02/08 15:17 **2** Выбор языка ▼

4

5 Формат сжатия MJPEG H.264

7 X1 X1/2 [Fullscreen] [Mute] [Volume] [Camera] [Stop] [Dropdown]

8 Зум ДАЛЬШЕ БЛИЖЕ [Slider] x1

6 Фокус АВТО РУЧН. БЛИЖНИЙ ДАЛЬНИЙ

Битрейт MJPEG : Средний уровень сжатия, среднее качество
 Битрейт H.264-1 : 4096 кбит/с, средний уровень сжатия
 Битрейт H.264-2 : 512 кбит/с, высокий уровень сжатия, низкое качество
 Битрейт H.264-3 : 1024 кбит/с, высокий уровень сжатия, низкое качество
 Битрейт H.264-4 : 1024 кбит/с, высокий уровень сжатия, низкое качество

7 Кнопки управления видео

X1 X1/2 Выбор размера окна просмотра – нормальный экран (X1), половина экрана (X1/2)

[Fullscreen] Переход в полноэкранный режим просмотра

[Mute] Включение/отключение передачи звука на камеру

[Volume] Включение/отключение передачи звука от камеры

[Camera] Создание снимка экрана (кадра)

[Stop] Запуск / остановка передачи видео

[Red] Запуск / остановка записи видео

[Dropdown] Открытие панели управления камерой

Видеозаписи и снимки экрана по умолчанию сохраняются на ПК в папке «C:\». Для изменения места сохранения файлов см. раздел [Система >> Расположение файлов](#).

ПРОСМОТР ВИДЕО В РЕЖИМЕ РЕАЛЬНОГО ВРЕМЕНИ (продолжение)

8 Кнопки управления приближением и фокусировкой

Зум

Настройка отдаления и приближения изображения (увеличения/уменьшения угла обзора). Для непрерывной регулировки нажмите и удерживайте кнопку «Дальше», либо «Ближе». Для ступенчатой (x1, x2,...x30) настройки установите курсор, расположенный справа, в соответствующее положение.

Ручная фокусировка

Выбор регулировки фокуса вручную.

Для настройки фокуса на ближние/дальние объекты нажмите и удерживайте кнопку «Ближний», либо «Дальний».

Непрерывная автофокусировка

Выбор автоматической фокусировки. Настройка фокуса осуществляется при каждом изменении приближения или области обзора камеры.

9 Панель управления камерой

Для открытия панели нажмите

Предустановка

Перемещение камеры в предварительно настроенное положение (см. раздел [Управление](#) » [Предустановка](#)). Выберите номер предустановки и нажмите кнопку для перехода.

Тур

Перемещение камеры по предварительно настроенной траектории (см. раздел [Управление](#) » [Тур](#)). Выберите номер тура и нажмите кнопку для перехода.

Последовательность

Обход камеры по предварительно настроенным предустановкам (см. раздел [Управление](#) » [Последовательность](#)). Выберите номер последовательности и нажмите кнопку.

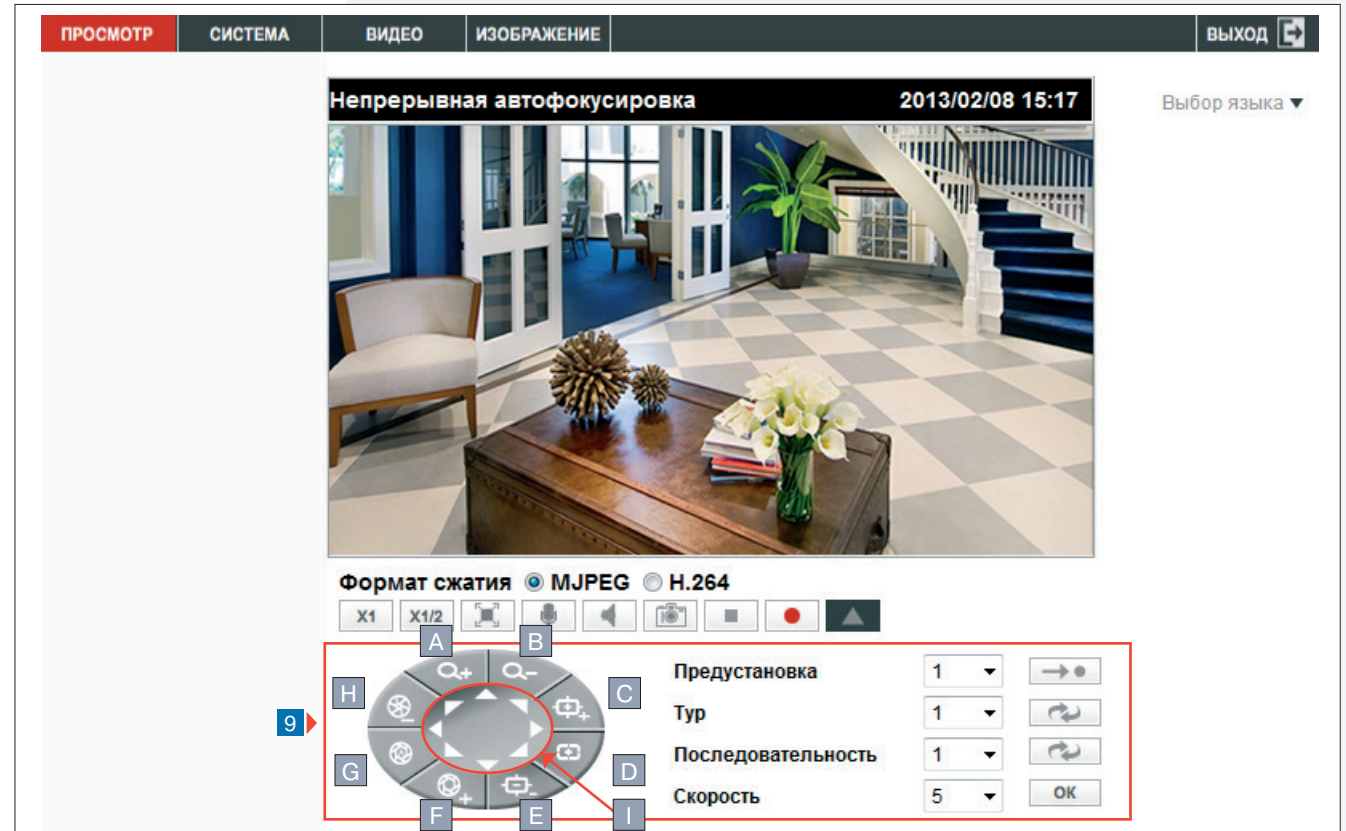

Скорость

Настройка скорости перемещения при управлении поворотом/наклоном камеры. Установите значение в диапазоне от 1 (низкая) до 10 (высокая) и нажмите «OK».

Кнопки управления приближением

- A** Приближение изображения (уменьшение угла обзора)
- B** Отдаление изображения (увеличение угла обзора)

Кнопки управления фокусировкой

- C** Настройка фокуса на ближние объекты (ручной режим)
- D** Автоматическая фокусировка
- E** Настройка фокуса на дальние объекты (ручной режим)

Кнопки управления диафрагмой

- F** Открытие диафрагмы (ручной режим)
- G** Автодиафрагма
- H** Закрытие диафрагмы (ручной режим)

I Кнопки управления поворотом/наклоном камеры

! ПРИМЕЧАНИЕ:

Управление поворотом и наклоном камеры может осуществляться также при помощи мыши. Переместите курсор на окно просмотра и, удерживая левую кнопку мыши, измените положение камеры.

НАСТРОЙКА СИСТЕМНЫХ ПАРАМЕТРОВ

Имя камеры

В поле «Имя камеры» введите имя, необходимое для идентификации камеры. Указанное имя будет отображаться в окне просмотра и в списке устройств при обращении к камере через интерфейс различного программного обеспечения. Максимальная длина имени – 30 символов.

НАСТРОЙКА ДАТЫ И ВРЕМЕНИ

Часовой пояс

Раздел позволяет установить местное время в виде смещения от среднего времени по Гринвичу (GMT). Выберите требуемое значение в раскрывающемся списке.

Переход на летнее время и обратно

Для включения функции установите флажок «Переход на летнее время и обратно», в соответствующих полях укажите смещение по времени (например, 01:00:00 — если осуществляется перевод на 1 час), начальную (начало периода) и конечную (конец периода) даты перевода, а также время, при котором осуществляется перевод.

Настройка синхронизации даты/времени

Камера поддерживает несколько режимов синхронизации даты и времени. Дата и время задаются в формате **ГГГГ/ММ/ДД ЧЧ:ММ:СС**, либо **ДД/ММ/ГГГГ ЧЧ:ММ:СС**, где ГГГГ – год, ММ – месяц, ДД – число, ЧЧ – час, ММ – минута, СС – секунда. Укажите требуемое значение в списке «[Формат даты](#)».

Синхронизация времени и даты с ПК

Дата и время камеры устанавливаются в соответствии с системным временем компьютера.

Установить время и дату вручную

Дата и время камеры устанавливаются вручную, синхронизация не осуществляется.

Синхронизация с сервером точного времени

Дата и время камеры устанавливаются при помощи службы точного времени NTP (сетевой протокол времени). При выборе режима синхронизации с сервером точного времени введите в поле «[NTP-сервер](#)» адрес сервера, в раскрывающемся списке укажите интервал обновления.

! ПРИМЕЧАНИЕ:

Дополнительную информацию о службе точного времени NTP см. на веб-сайте: www.ntp.org.

Нажмите «[Сохранить](#)» для сохранения внесенных изменений.

Системные параметры

Имя камеры

Часовой пояс

Переход на летнее время и обратно

Смещение времени

Начало периода Время

Конец периода Время

Формат даты

Синхронизация времени и даты с ПК

Дата ПК [гггг/мм/дд]

Время ПК [чч:мм:сс]

Установить время и дату вручную

Дата [гггг/мм/дд]

Время [чч:мм:сс]

Синхронизация с сервером точного времени

NTP-сервер [имя хоста или IP-адрес]

Интервал обновления

НАСТРОЙКА УЧЕТНЫХ ЗАПИСЕЙ ПОЛЬЗОВАТЕЛЕЙ

Камера поддерживает два типа учетных записей.

Администратор – неограниченный доступ ко всем функциям и настройкам камеры.

Пользователь – ограниченный доступ к функциям и настройкам камеры, уровень доступа устанавливается администратором.

Учетная запись администратора

Камера поддерживает одну учетную запись администратора. По умолчанию используется учетная запись администратора с именем пользователя **Admin** и паролем **1234**.

В целях безопасности пароль администратора может быть изменен. Введите новый пароль в полях «*Пароль администратора*», «*Подтверждение пароля*» и нажмите кнопку «*Сохранить*».

ПРИМЕЧАНИЯ:

Максимальная длина пароля 14 символов, пароль чувствителен к регистру.

Допустимые символы: A-Z, a-z, 0-9, !#\$%&'-.@^_~.

После изменения пароля учетной записи администратора необходима повторная авторизация.

Добавить пользователя

Камера поддерживает до 20 учетных записей пользователей с различными правами. Для добавления нового пользователя введите имя и пароль для учетной записи, укажите доступный новому пользователю набор прав, и нажмите кнопку «*Добавить*». Имя нового пользователя будет показано в раскрывающемся списке «*Имя*».

- Вход/выход** – подключение к камере и просмотр
- Настройка** – изменение параметров изображения
- Разговор** – передача звука на камеру
- Звук** – прослушивание звука с камеры

ПРИМЕЧАНИЕ:

Набор прав для учетных записей пользователей может быть впоследствии изменен (см «*Управление пользователями*»).

Управление пользователями

Раздел предназначен для редактирования или удаления учетных записей пользователей.

Для удаления учетной записи выберите имя пользователя в раскрывающемся списке и нажмите кнопку «*Удалить*». В появившемся окне нажмите кнопку «*ОК*» для подтверждения удаления.

ПРИМЕЧАНИЕ:

При удалении учетной записи системе необходимо 20 секунд для внесения изменений.

Для изменения параметров учетной записи выберите имя пользователя в раскрывающемся списке и нажмите кнопку «*Редактировать*».

В появившемся окне **1** введите пароль для учетной записи и установите набор прав для пользователя. Для сохранения изменений нажмите «*Сохранить*», затем нажмите «*Заккрыть*» для возврата к основному окну.

СОЗДАНИЕ И УСТАНОВКА СЕРТИФИКАТОВ ПРОВЕРКИ ПОДЛИННОСТИ HTTPS

Камера поддерживает расширенную версию протокола HTTP — HTTPS. При подключении к камере по протоколу HTTPS обмен информацией между камерой и браузером осуществляется в зашифрованном виде, что позволяет повысить уровень защиты передаваемых данных. Безопасность HTTPS-подключения обеспечивается при помощи цифрового удостоверения — сертификата. Раздел позволяет создать сертификат, **подписанный пользователем** или сформировать запрос на выпуск сертификата уполномоченной организацией — **центром сертификации**.

Создать сертификат (подписанный пользователем)

Если сертификат из центра сертификации не планируется использовать, либо он еще не получен, создайте и установите сертификат, подписанный пользователем. Для создания самоподписанного сертификата нажмите [«Создать»](#). В появившемся окне введите запрашиваемую информацию и нажмите [«ОК»](#).

Страна — код страны (для Российской Федерации — RU)

Область — название региона/области

Район — название района

Организация — название организации

Подразделение — наименование отдела/подразделения организации

Имя — имя для идентификации сертификата

Срок действия — срок действия сертификата (от 1 до 9999 дней)

Установить подписанный сертификат

При наличии сертификата, выданного центром сертификации, нажмите [«Обзор...»](#) и укажите путь к файлу. Затем нажмите [«Загрузить»](#) для установки сертификата.

Если сертификат еще не получен, нажмите [«Создать запрос сертификата»](#) для формирования запроса на его выпуск. В появившемся окне введите запрашиваемую информацию и нажмите [«ОК»](#).

Страна — код страны (для Российской Федерации — RU)

Область — название региона/области

Район — название района

Организация — название организации

Подразделение — наименование отдела/подразделения организации

Имя — имя компьютера для идентификации сертификата

Настройка соединения HTTPS

Создать сертификат (подписанный пользователем)

[Создать](#)

Установить подписанный сертификат

[Создать запрос сертификата](#)

Загрузить подписанный сертификат

[Обзор...](#) [Загрузить](#)

Созданный запрос

Состояние сертификата

Запрос сертификата не создан

[Свойства](#) [Удалить](#)

Установленный сертификат

Состояние сертификата

Сертификат не установлен

[Свойства](#) [Удалить](#)

Созданный запрос

Когда запрос в центр сертификации сформирован, в поле [«Состояние сертификата»](#) появится соответствующее сообщение. Нажмите [«Свойства»](#), в появившемся окне скопируйте запрос в текстовом (PEM) формате и отправьте его в выбранный центр сертификации. Центр сертификации выполнит проверку предоставленных данных и выдаст сертификат.

При получении сертификата, загрузите его в разделе [«Установить подписанный сертификат»](#).

! ПРИМЕЧАНИЕ:

Сертификат, подписанный пользователем, не обеспечивает уровень безопасности, аналогичный уровню безопасности сертификата из центра сертификации.

ФИЛЬТРАЦИЯ IP-АДРЕСОВ

Функция фильтрации IP-адресов обеспечивает защиту от несанкционированного подключения к камере за счет ограничения числа пользователей, которым разрешен доступ к устройству. Так, например, доступ может быть разрешен только одному серверу, на котором установлена система управления видеонаблюдением.

Включить фильтр IP-адресов

Для включения функции фильтрации IP-адресов установите флажок *«Включить фильтр IP-адресов»*, в раскрывающемся списке установите требуемый режим фильтрации и нажмите *«Применить»*.

Разрешить — доступ к камере разрешен только для IP-адресов, указанных в списке

Запретить — доступ к камере разрешен для всех IP-адресов, за исключением указанных в списке

Добавление и удаление IP-адреса из списка фильтрации

Для добавления нового IP-адреса в список фильтрации, введите его в нижнем поле окна *«Список IP-адресов»* и нажмите *«Добавить»*. Новый адрес появится в списке IP-адресов.

Максимальное количество IP-адресов — 256.

Для удаления IP-адреса, выделите его в поле *«Список IP-адресов»* и нажмите *«Удалить»*.

Настройка фильтрации IP-адресов

Включить фильтр IP-адресов

Запретить ▼ IP-адреса

Применить

Список IP-адресов

--

Удалить

0.0.0.0

Добавить

УСТАНОВКА СЕРТИФИКАТОВ ПРОВЕРКИ ПОДЛИННОСТИ IEEE 802.1X

Камера поддерживает стандарт IEEE 802.1X, позволяющий повысить уровень безопасности сети за счет проверки подлинности всех подключаемых устройств.

При использовании IEEE 802.1X, камера запрашивает доступ к сети через маршрутизатор, который, в свою очередь, перенаправляет запрос аутентификационному серверу. В случае неудачной аутентификации на сервере, доступ к камере блокируется. Таким образом, если сетевой разъем камеры находится в легкодоступном для злоумышленника месте, применение IEEE 802.1X исключит возможность стороннего подключения к камере и перехвата видеоданных.

ПРИМЕЧАНИЕ:

Маршрутизатор должен поддерживать IEEE 802.1X. В сети должен присутствовать аутентификационный сервер.

При использовании протокола IEEE 802.1X/EAP(OL)-TLS, подключение обеспечивается при помощи идентификатора и цифровых сертификатов. Раздел позволяет установить сертификаты **клиента, центра сертификации (СА)** и настроить параметры идентификации устройства. Для получения сертификатов обратитесь к системному администратору.

СА сертификат

Раздел позволяет загрузить сертификат сервера, созданный центром сертификации. Нажмите [«Обзор...»](#) и укажите путь к файлу сертификата. Для установки нажмите [«Загрузить»](#).

Сертификат клиента

Раздел позволяет загрузить сертификат клиента. Совместно с сертификатом клиента требуется загрузить частный ключ. Нажмите [«Обзор...»](#) и укажите путь к файлу сертификата / ключа. Для установки сертификата / ключа нажмите [«Загрузить»](#).

Настройки

Для идентификации пользователя аутентификационным сервером, введите имя, соответствующее сертификату, в поле [«Идентификация»](#). В поле [«Пароль на частный ключ»](#) укажите пароль, соответствующий имени.

Разрешить IEEE 802.1X

Для включения проверки подлинности IEEE 802.1X установите флажок [«Разрешить IEEE 802.1X»](#). Для отключения снимите флажок.

Нажмите [«Сохранить»](#) для сохранения внесенных изменений.

IEEE 802.1X/EAP-TLS

СА сертификат

Обзор...
Загрузить

Загрузить СА сертификат

Сертификат клиента

Обзор...
Загрузить

Загрузить сертификат клиента

Частный ключ

Обзор...
Загрузить

Загрузить частный ключ

Настройки

Идентификация

Пароль на частный ключ

Разрешить IEEE 802.1X

Сохранить

НАСТРОЙКА СЕТЕВОГО ПОДКЛЮЧЕНИЯ

Основные настройки

Раздел позволяет установить режим назначения IP-адреса и сетевых параметров. Выберите требуемый режим и нажмите «[Сохранить](#)».

Получить IP-адрес автоматически (DHCP)

IP-адрес и все сетевые параметры камера получает автоматически от сервера DHCP. Подключение к камере при выборе режима автоматического получения IP-адреса осуществляется через программу **Evidence Starter Lite**.

ПРИМЕЧАНИЕ:

В сети должен присутствовать сервер DHCP.

Для идентификации камеры запишите ее MAC-адрес (аппаратный адрес, указан на этикетке).

Использовать следующий IP-адрес

IP-адрес (статический) камеры и сетевые параметры устанавливаются вручную.

Введите в соответствующих полях: IP-адрес камеры; маску подсети, основной шлюз, предпочитаемый и альтернативный сервер DNS. Подключение к камере в данном режиме осуществляется через веб-браузер.

Использовать PPPoE

Камера подключается по протоколу PPPoE («точка-точка» через Ethernet). Введите в соответствующих полях имя пользователя (имя) и пароль, предоставленные провайдером.

Настройка портов

Раздел позволяет произвести настройку портов для доступа к камере. Укажите требуемый порт в соответствующем поле и нажмите «[Сохранить](#)».

HTTP-порт — порт для подключения по протоколу HTTP (значение по умолчанию — 80)

RTSP-порт — порт для подключения по протоколу RTSP (значение по умолчанию — 554)

HTTP-порт для MJPEG — порт для просмотра видео MJPEG (значение по умолчанию — 8008)

HTTPS-порт — порт для защищенных HTTP-соединений (значение по умолчанию — 443)

ПРИМЕЧАНИЕ:

Если HTTP-порт был изменен (например, с 80 на 8080) для камеры с IP-адресом 192.168.0.250, в строке веб-браузера вместо <http://192.168.0.250> необходимо ввести <http://192.168.0.250:8080>.

Включить IPv6

Раздел позволяет включить/отключить поддержку IP-адресации по протоколу IPv6. Для включения установите флажок «[Включить IPv6](#)» и нажмите «[Сохранить](#)».

Настройка сетевого подключения

Основные настройки

Получить IP-адрес автоматически (DHCP)

Использовать следующий IP-адрес

IP-адрес

Маска подсети

Основной шлюз

Предпочитаемый DNS-сервер

Альтернативный DNS-сервер

Использовать PPPoE

Имя

Пароль

[Сохранить](#)

Настройка портов

HTTP-порт

RTSP-порт

HTTP-порт для MJPEG

HTTPS-порт

[Сохранить](#)

Настройка адреса IPv6

Включить IPv6

Адрес :

[Сохранить](#)

Поисковая утилита

Разрешить изменение IP-адреса через поисковую утилиту

[Сохранить](#)

Разрешить изменение IP-адреса через поисковую утилиту

Программа **Evidence Starter Lite** позволяет осуществлять поиск камеры и изменять ее IP-адрес непосредственно в окне программы. Для разрешения изменения IP-адреса через окно программы Evidence Starter Lite, установите флажок «[Разрешать изменение IP-адреса через поисковую утилиту](#)» и нажмите «[Сохранить](#)».

НАСТРОЙКА ПРИОРИТЕТА ТРАФИКА QoS

При использовании технологии QoS, сетевому трафику могут быть присвоены различные уровни обслуживания. Таким образом, для потока видеоданных может быть установлен более высокий приоритет, что позволит исключить потерю данных или задержку видео при перегрузках в сети.

Параметры DSCP

Раздел позволяет настроить значения DSCP, определяющие приоритет потоков видео, аудио и управления (доступа через браузер). DSCP представляет собой 6 бит в заголовке IP-пакета и может иметь значение от 0 до 63. Чем выше значение DSCP, тем выше приоритет потока.

Значение по умолчанию — 0, что означает отмену DSCP.

ПРИМЕЧАНИЕ:

Для использования технологии QoS все устройства в сети должны поддерживать эту функцию.

Нажмите «[Сохранить](#)» для сохранения внесенных изменений.

Приоритет трафика QoS

Параметры DSCP

DSCP видеопотока

DSCP аудиопотока

DSCP управления

НАСТРОЙКА ПРОТОКОЛА SNMP

Камера поддерживает протокол SNMP, позволяющий осуществлять обмен информацией между сетевыми устройствами. Для возможности удаленного контроля и управления камерой по SNMP, устройство включает в себя агентский модуль (SNMP-агент). Агент получает и хранит данные о состоянии камеры и, при необходимости, отправляет их управляющей станции (серверу управления).

Раздел позволяет выбрать версию протокола SNMP и настроить параметры авторизации устройства.

SNMP v1/v2

Для выбора SNMP первой или второй версии, установите флажок *«Включить SNMP v1»* или *«Включить SNMP v2»*. Для авторизации устройства в данном случае указываются имена сообществ, используемые в качестве пароля.

Укажите имена сообществ в режимах *«только чтение»* и *«чтение-запись»* в полях *«Группа чтения»* и *«Группа записи»* соответственно. Значения по умолчанию: для группы чтения — public, для группы записи — private.

ПРИМЕЧАНИЕ:

Для обмена информацией сервер управления и SNMP-агент должны иметь одинаковое значение имени сообщества.

SNMP v3

Для выбора SNMP третьей версии, установите флажок *«Включить SNMP v3»*. SNMPv3 является безопасной версией протокола и использует более сложную авторизацию. В данном случае необходимо указать имя пользователя, типы аутентификации (MD5 или SHA) и шифрования (DES или AES), а также установить пароли для них. Пароль аутентификации должен содержать не менее 8 символов.

Ловушки для SNMP v1/v2/v3

SNMP-ловушки представляют собой особые сообщения, отправляемые SNMP-агентом камеры, оповещающие сервер управления о важных событиях и изменениях состояния устройства. Камера поддерживает отправку ловушек типа *«горячий старт»*, информирующих о перезагрузке программного обеспечения (без отключения питания).

Настройка протокола SNMP

SNMP v1/v2

Включить SNMP v1

Включить SNMP v2

Группа чтения

Группа записи

SNMP v3

Включить SNMP v3

Имя пользователя

Тип аутентификации

Пароль аутентификации

Тип шифрования

Пароль шифрования

Ловушки для SNMP v1/v2

Включить ловушку

Адрес ловушки

Группа ловушки

Опции ловушки

Горячий старт

Горячий старт

Для включения SNMP-ловушек установите флажки *«Включить ловушку»* и *«Горячий старт»*. В поле *«Адрес ловушки»* укажите адрес назначения ловушки (IP-адрес сервера управления). В поле *«Группа ловушки»* укажите имя сообщества. Значение по умолчанию — public.

Нажмите *«Сохранить»* для сохранения внесенных изменений.

НАСТРОЙКА ПАРАМЕТРОВ ПРОТОКОЛА UPnP

Функция UPnP позволяет произвести быструю установку камеры: при подключении к локальной сети устройство, независимо от сетевых настроек (в частности, адреса камеры и маски подсети), будет обнаружено компьютером, работающим под операционной системой Windows. При этом значок камеры автоматически появится в меню «Сеть» («Мой компьютер» — «Сеть»).

Включить UPnP

Для активации функции UPnP установите флажок «Включить UPnP», в поле «Имя устройства» введите имя камеры. Указанное имя будет отображаться в меню «Сеть».

ПРИМЕЧАНИЕ:

Компонент UPnP должен быть установлен на компьютере. Для включения службы откройте «Панель управления» — «Программы и компоненты» — «Сеть и Интернет» — «Центр управления сетями и общим доступом». Выберите «Изменить дополнительные параметры общего доступа», в появившемся окне **1** установите «Включить сетевое обнаружение» и нажмите «Сохранить изменения».

Разрешить переадресацию портов

Для доступа к камере, находящейся в локальной сети, из внешней (Интернет), на маршрутизаторе должно быть выполнено перенаправление портов. Перенаправление может осуществляться автоматически, для этого установите флажок «Разрешить переадресацию портов»; перенаправление вручную в дальнейшем не понадобится.

Доступ к камере из сети Интернет осуществляется по адресу:

http://<IP-адрес_маршрутизатора>:<HTTP-порт_камеры>.

ПРИМЕЧАНИЕ:

Маршрутизатор должен поддерживать UPnP.

Нажмите «Сохранить» для сохранения внесенных изменений.

Настройка UPnP

Параметры UPnP

Включить UPnP

Разрешить переадресацию портов

Имя устройства

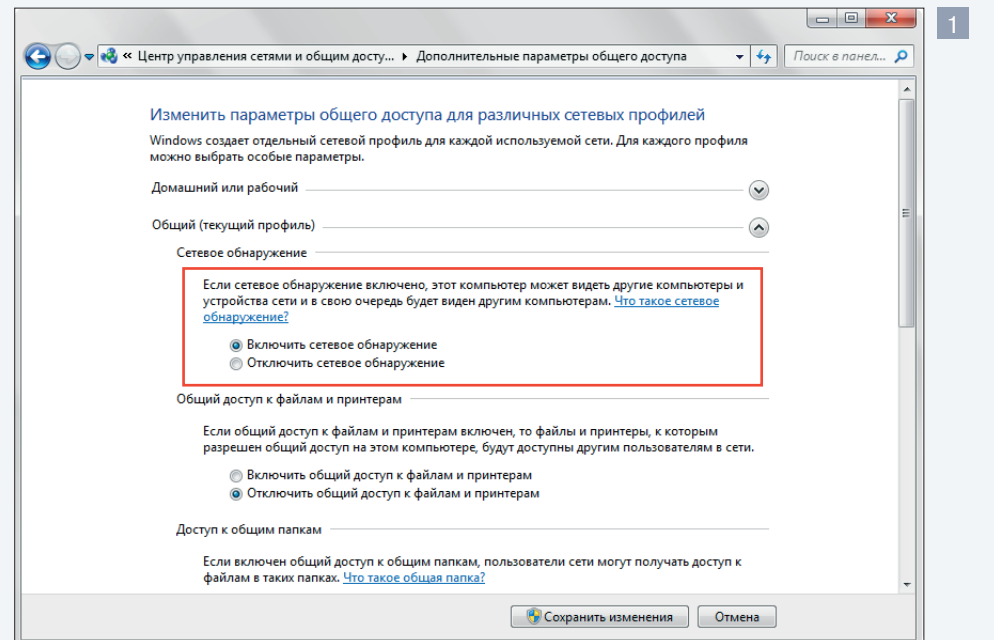

НАСТРОЙКА ДИНАМИЧЕСКОЙ СЛУЖБЫ ДОМЕННЫХ ИМЕН DDNS

Динамическая служба доменных имен DDNS обеспечивает назначение постоянного доменного имени (например, <http://camera.dyndns.org>) камере с динамическим IP-адресом. Это позволяет производить подключение к камере по одному и тому же «простому» адресу, даже при изменении IP-адреса камеры: служба DDNS автоматически сопоставляет новый адрес устройства с присвоенным ему доменным именем.

Включить DDNS

Для включения службы DDNS установите флажок *«Включить DDNS»*.

ПРИМЕЧАНИЕ:

Для использования службы необходима регистрация на сервере DDNS.

В раскрывающемся списке *«Провайдер DDNS»* укажите сайт поставщика услуг DDNS. В поле *«Доменное имя»* введите имя домена, зарегистрированное на сервере. В соответствующих полях укажите имя пользователя и пароль для аутентификации на сервере DDNS.

Нажмите *«Сохранить»* для сохранения внесенных изменений.

Настройка службы DDNS

DDNS служба

Для использования службы необходима регистрация на сервере DDNS.

Включить DDNS

Провайдер DDNS

DynDNS.org(динамически) ▾

Доменное имя

Имя пользователя

Пароль

Сохранить

НАСТРОЙКА ПОЧТОВЫХ СООБЩЕНИЙ

При возникновении тревожного сигнала, обнаружении движения и других событиях камера имеет возможность отправки тревожных сообщений и отдельных кадров на 2 адреса электронной почты. Отправка сообщений осуществляется по протоколу SMTP.

Параметры SMTP-сервера

Для настройки функции отправки почтовых сообщений введите адрес почтового сервера в поле «SMTP-сервер №1», в соответствующих полях укажите порт подключения к серверу (значение по умолчанию — 25), имя учетной записи и пароль, необходимые для аутентификации на сервере SMTP.

В поле «Получатель (E-mail 1)» укажите адрес электронной почты получателя сообщения.

При необходимости защищенного соединения с почтовым сервером с использованием протокола SSL установите флажок «Использовать SSL».

Для настройки второго сервера укажите параметры соединения для SMTP-сервера №2 в соответствующих полях.

В поле «Отправитель» укажите электронный адрес отправителя сообщения.

Нажмите «Сохранить» для сохранения внесенных изменений.

Настройка почтовых сообщений

Параметры почтового сервера SMTP

SMTP-сервер №1	<input type="text"/>
Порт	<input type="text" value="25"/>
Имя пользователя	<input type="text"/>
Пароль	<input type="password"/>
Получатель (E-mail 1)	<input type="text"/>
<input type="checkbox"/> Использовать SSL	
SMTP-сервер №2	<input type="text"/>
Порт	<input type="text" value="25"/>
Имя пользователя	<input type="text"/>
Пароль	<input type="password"/>
Получатель (E-mail 2)	<input type="text"/>
<input type="checkbox"/> Использовать SSL	
Отправитель	<input type="text"/>
<input type="button" value="Сохранить"/>	

НАСТРОЙКА СООБЩЕНИЙ FTP

При возникновении тревожного сигнала, обнаружении движения и других событиях камера имеет возможность отправки тревожных сообщений и отдельных кадров на удаленный сервер по протоколу FTP. Данные с камеры могут передаваться одновременно на два сервера FTP.

Параметры FTP-сервера

Для настройки функции отправки сообщений по протоколу FTP укажите адрес сервера в поле «*FTP-сервер №1*», порт подключения к серверу (значение по умолчанию — 21), имя пользователя и пароль для аутентификации на сервере FTP в соответствующих полях.

В поле «*Путь*» укажите удаленную папку на сервере, в которую будут записываться передаваемые сообщения и кадры. Для подключения к FTP-серверу в пассивном режиме установите флажок «*Пассивный режим*».

ПРИМЕЧАНИЕ:

Необходимо заранее создать папку на FTP-сервере, в которую будут записываться данные.

Для настройки второго сервера укажите параметры подключения к FTP-серверу №2 в соответствующих полях.

Нажмите «*Сохранить*» для сохранения внесенных изменений.

Настройка FTP

Параметры сервера FTP

FTP-сервер №1	<input type="text"/>
Порт	<input type="text" value="21"/>
Имя пользователя	<input type="text"/>
Пароль	<input type="text"/>
Путь	<input type="text"/>
<input type="checkbox"/> Пассивный режим	
FTP-сервер №2	<input type="text"/>
Порт	<input type="text" value="21"/>
Имя пользователя	<input type="text"/>
Пароль	<input type="text"/>
Путь	<input type="text"/>
<input type="checkbox"/> Пассивный режим	
<input type="button" value="Сохранить"/>	

НАСТРОЙКА СООБЩЕНИЙ HTTP

Камера поддерживает возможность отправки тревожных сообщений на сервер HTTP при возникновении тревожного сигнала, обнаружении движения и других событиях. Данные с камеры могут передаваться одновременно на два сервера HTTP.

Параметры HTTP-сервера

Для настройки функции отправки сообщений на HTTP-сервер укажите адрес сервера в поле «*HTTP-сервер №1*», имя пользователя и пароль, необходимые для аутентификации на сервере HTTP в соответствующих полях.

Для настройки второго сервера укажите параметры для подключения к HTTP-серверу №2 в соответствующих полях.

Нажмите «*Сохранить*» для сохранения внесенных изменений.

Настройка сообщений HTTP

Параметры сервера HTTP

HTTP-сервер №1

Имя пользователя

Пароль

HTTP-сервер №2

Имя пользователя

Пароль

НАСТРОЙКА ТРЕВОЖНОГО ВХОДА/ВЫХОДА

Для подключения к внешним устройствам в камере предусмотрены четыре тревожных входа и два тревожных (релейных) выхода. Выберите входной контакт, нажмите [«Редактировать»](#) и укажите требуемые параметры.

Использовать тревожные контакты

В случае отсутствия внешних устройств, установите режим [«Выключено»](#). При подключении внешних устройств к тревожному входу установите режим [«Включено»](#), либо [«По расписанию»](#). При выборе режима [«По расписанию»](#) тревожный контакт включен только в указанные временные интервалы. Настройка расписания осуществляется в разделе [Система » Расписание](#).

Тип входных контактов

Установите тип контакта [«Н.З.»](#) (нормально замкнутый) или [«Н.О.»](#) (нормально разомкнутый) в зависимости от типа подключаемых внешних устройств.

Действие при тревоге

Камера поддерживает несколько различных режимов работы при наличии тревожного сигнала. Установите флажки в соответствии с требуемым действием.

- Активировать тревожный выход** — формирование выходного сигнала для активации внешних исполнительных устройств, подключенных к выходу 1 или 2.
- Отправка сообщения на FTP-сервер** — отправка сообщения о наличии тревожного сигнала на сервер FTP.
- Загрузка кадров на FTP-сервер** — создание серии снимков и передача их на сервер FTP.
- Отправка уведомления HTTP** — отправка сообщения о наличии тревожного сигнала на сервер HTTP.
- Отправка сообщения по почте** — отправка сообщения о наличии тревожного сигнала на адрес электронной почты.
- Отправка кадров по почте** — создание серии снимков и передача их на электронную почту.
- Функции PTZ** — выполнение одного из действий: предустановка, последовательность, автопанорамирование, либо тур.
- Запись видео на карту памяти** — запись видеофрагмента на карту памяти.

! ПРИМЕЧАНИЯ:

Передача кадров по FTP/ E-mail возможна, если один из видеопотоков имеет формат MJPEG см. раздел [Видео » Видеоформат](#)

Для записи видео на карту памяти необходимо предварительно активировать этот режим в разделе [Система » Расписание записи](#)

Настройка тревожного входа/выхода

Входные контакты

Контакт	Состояние	Тип
1.	Выключено	Н.О.
2.	Выключено	Н.О.
3.	Выключено	Н.О.
4.	Выключено	Н.О.

Параметры контакта 1

Настройка тревожного входа/выхода

Использовать тревожные контакты Тип входных контактов

Действие при тревоге

<input type="checkbox"/> Активировать тревожный выход 1	<input type="checkbox"/> Активировать тревожный выход 2
<input type="checkbox"/> Отправка сообщения на FTP сервер	<input type="checkbox"/> Отправка сообщения по почте
<input type="checkbox"/> Загрузка кадров на FTP сервер	<input type="checkbox"/> Отправка кадров по почте
<input type="checkbox"/> Функции PTZ	<input type="checkbox"/> Отправка уведомления HTTP
<input type="checkbox"/> Запись видео на карту памяти	

Параметры файла

Имя файла :

Добавить к имени файла дату/время
 Добавить к имени файла порядковый номер (без ограничения)
 Добавить к имени файла порядковый номер до потом начать снова
 Перезаписывать файл

! ПРИМЕЧАНИЯ:

Для включения функции PTZ необходимо, чтобы параметры предустановки, последовательности, автопанорамирования, либо тура были настроены.

см. разделы [Управление » Предустановка](#); [Управление » Тур](#); [Управление » Автопанорамирование](#); [Управление » Последовательность](#)

Для отправки сообщений и загрузки кадров по FTP/ HTTP/ E-mail необходимо произвести предварительную настройку параметров подключения к серверам FTP / HTTP /SMTP см. разделы [Система » FTP](#); [Система » HTTP](#); [Система » Почта](#)

НАСТРОЙКА ТРЕВОЖНОГО ВХОДА/ВЫХОДА (продолжение)

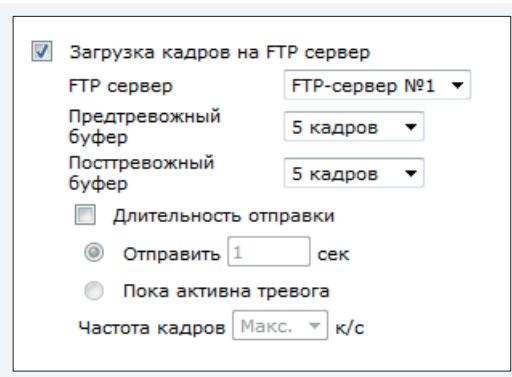
 Загрузка кадров на FTP-сервер

FTP-сервер

Выберите из списка FTP-сервер, на который будут передаваться кадры (FTP-сервер №1 или FTP-сервер №2) см. раздел [Система » FTP](#)

Предтревожный буфер, посттревожный буфер

Укажите количество кадров, записываемых до и после тревожного сигнала.

 Длительность отправки

Установите флажок и выберите один из двух режимов, чтобы задать промежуток времени, на протяжении которого кадры должны передаваться на сервер.

- **Отправить [_] сек.** – в этом поле укажите промежуток времени, в течение которого будут передаваться кадры.
- **Пока активна тревога** – кадры передаются без ограничения в течение всего времени наличия тревожного сигнала.

Частота кадров – частота передачи кадров (снимков экрана) на сервер. При выборе значения «Макс.» число передаваемых кадров равно частоте потока М-JPEG.

см. раздел [Видео » Частота кадров](#)

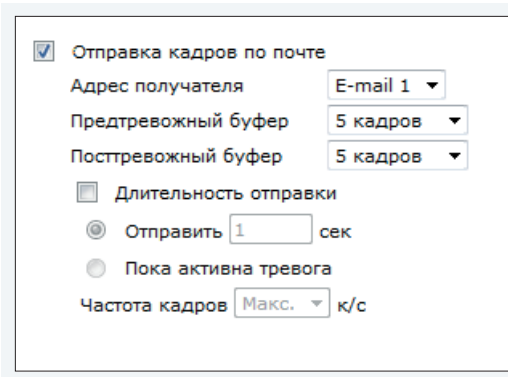
 Отправка кадров по почте

Адрес получателя

Выберите из списка адрес электронной почты, на который будут пересылаться кадры (E-mail1 или E-mail2) см. раздел [Система » Почта](#)

Предтревожный буфер, посттревожный буфер

Укажите количество кадров, записываемых до и после тревожного сигнала.

 Длительность отправки

Установите флажок и выберите один из двух режимов, чтобы задать промежуток времени, на протяжении которого кадры должны передаваться на сервер.

- **Отправить [_] сек.** – в этом поле укажите промежуток времени, в течение которого будут передаваться кадры.
- **Пока активна тревога** – кадры передаются без ограничения в течение всего времени наличия тревожного сигнала.

Частота кадров – частота передачи кадров (снимков экрана) на сервер. При выборе значения «Макс.» число передаваемых кадров равно частоте потока М-JPEG.

см. раздел [Видео » Частота кадров](#)

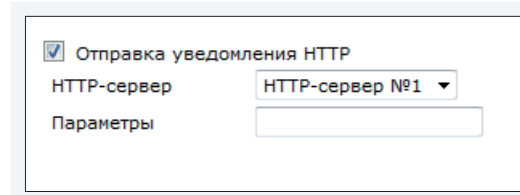
 Отправка уведомления HTTP

HTTP-сервер

Выберите из списка HTTP-сервер, на который будут передаваться уведомления (HTTP-сервер №1 или HTTP-сервер №2) и укажите параметры уведомления (см. раздел [Система » HTTP](#)).

ПРИМЕЧАНИЕ:

Если в поле «*Параметры*» указано `action=1&group=2` и настроен HTTP-сервер `http://192.168.0.1/admin.php`, уведомление будет отправлено как `http://192.168.0.1/admin.php?action=1&group=2`.

 Запись видео на карту памяти

см. раздел [Система » Расписание записи](#)

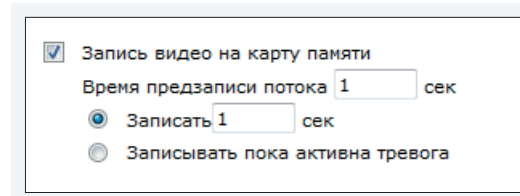
Время предзаписи

Укажите время записи до момента тревоги (от 1 до 3 секунд).

- **Записать [_] сек.** – в этом поле укажите промежуток времени, в течение которого будет вестись запись.
- **Записывать пока активна тревога** – видео записывается в течение всего времени наличия тревожного сигнала.

Нажмите «[Сохранить](#)» для сохранения изменений.

НАСТРОЙКА ТРЕВОЖНОГО ВХОДА/ВЫХОДА (продолжение)

Функции PTZ

Выберите один из автоматических режимов: предустановка, последовательность, автопанорамирование, либо тур и укажите номер действия.

см. разделы [Управление](#) » [Предустановка](#); [Управление](#) » [Тур](#); [Управление](#) » [Автопанорамирование](#); [Управление](#) » [Последовательность](#)

Для действия «Предустановка» укажите время задержки (от 1 до 256 секунд).

! ПРИМЕЧАНИЕ:

Время задержки может быть настроено только для действия «*Предустановка*». По истечении указанного времени камера вернется в то положение, в котором она находилась при срабатывании тревоги, и произведет проверку наличия тревожного сигнала.

Имя файла

Раздел позволяет настроить формат имени файла (снимка экрана), загружаемого на сервер FTP и/или пересылаемого по электронной почте. Введите базовое имя файла в поле «*Имя файла*» (например, **image.jpg**) и укажите способ формирования имен последующих для возможности записи и передачи нескольких файлов.

! ПРИМЕЧАНИЕ:

Передача кадров по FTP/ E-mail возможна, если один из видеопотоков имеет формат MJPEG см. раздел [Видео](#) » [Видеоформат](#)

Добавить к имени файла дату/время

К базовому имени файла добавляется дата и время создания снимка (например, **imageГГММДД_ЧЧММСС_NN.jpg**, где ГГ – год, ММ – месяц, ДД – число, ЧЧ – час, ММ – минута, СС – секунда, N — порядковый номер).

Добавить к имени файла порядковый номер (без ограничения)

К базовому имени файла добавляется порядковый номер (например, **imageNNNNNNNN.jpg**, где N — порядковый номер).

Контакт	Состояние	Тип
1.	Выключено	Н.О.
2.	Выключено	Н.О.
3.	Выключено	Н.О.
4.	Выключено	Н.О.

Параметры контакта 1

Настройка тревожного входа/выхода

Использовать тревожные контакты: **Выключено** | Тип входных контактов: **Н.О.**

Действие при тревоге

- Активировать тревожный выход 1
- Отправка сообщения на FTP сервер
- Загрузка кадров на FTP сервер
- Функции PTZ
- Запись видео на карту памяти
- Активировать тревожный выход 2
- Отправка сообщения по почте
- Отправка кадров по почте
- Отправка уведомления HTTP

Параметры файла

Имя файла :

- Добавить к имени файла дату/время
- Добавить к имени файла порядковый номер (без ограничения)
- Добавить к имени файла порядковый номер до потом начать снова
- Перезаписывать файл

Добавить к имени файла порядковый номер до [_] потом начать снова

К базовому имени файла добавляется порядковый номер (например, **imageNN.jpg**, где N — порядковый номер), который увеличивается до указанного в поле номера NN, затем запись осуществляется снова с номера 00.

Перезаписывать файл

Базовое имя файла не изменяется, при загрузке нового кадра осуществляется перезапись существующего.

НАСТРОЙКА ДЕТЕКТОРА ДВИЖЕНИЯ

Функция детектора движения позволяет выявить перемещающиеся объекты в зоне обнаружения и сформировать тревожный сигнал в случае, если величина перемещений достигает либо превышает заданное пороговое значение. Камера поддерживает возможность независимой настройки до 4 детекторов движения. Укажите номер текущего детектора в раскрывающемся списке и произведите настройку как описано ниже.

Для настройки зоны обнаружения установите рамку в окне с изображением (границы рамки изменяются при помощи мыши). Камера поддерживает возможность установки до 10 рамок детектора движения. Для добавления новой рамки нажмите *«Добавить»*, для удаления рамки выделите ее курсором мыши и нажмите *«Удалить»*.

Детектор движения

Для включения функции детектора движения установите режим *«Включен»*, либо *«По расписанию»* и укажите настройки обнаружения в разделе *«Параметры детектора движения»*. При выборе режима *«По расписанию»* детектор движения активен только в указанные временные интервалы. Настройка расписания осуществляется в разделе [Система » Расписание](#).

Для отключения функции установите режим *«Выключен»*.

Параметры детектора движения

Выборка числа пикселей [1-10] – количество пикселей, для которых система производит измерение (значение по умолчанию — 10, т.е. одно измерение для каждых 10 пикселей)

Уровень обнаружения [1-100] – уровень обнаружения для каждого измеряемого пикселя; чем меньше величина, тем выше чувствительность детектора (значение по умолчанию — 10)

Уровень чувствительности [1-100] – величина, указывающая процент совпадения между измеряемыми пикселями (значение по умолчанию — 80, т.е. при различии в 20 % и более между измеряемыми пикселями, система определяет движение)

Время сканирования [0-7200] – интервал между последовательными событиями обнаружения движения (значение по умолчанию — 10, т.е. по истечении 10 сек. с момента обнаружения движения, перемещающийся объект может быть выявлен снова)

! ПРИМЕЧАНИЕ:

При активации функции детектора движения появится новое окно **1**, в котором отображается текущий статус системы обнаружения движения.

Настройка детектора движения

Детектор движения 1 ▾

Выключен Включен
 По расписанию Выберите расписание...

Параметры детектора движения

Выборка числа пикселей [1-10]	1
Уровень обнаружения [1-100]	10
Уровень чувствительности [1-100]	80
Время сканирования (сек) [0-7200]	10

Действие при тревоге

<input type="checkbox"/> Активировать тревожный выход	<input type="checkbox"/> Отправка сообщения по почте
<input type="checkbox"/> Активировать тревожный выход 2	<input type="checkbox"/> Отправка кадров по почте
<input type="checkbox"/> Запись видео на карту памяти	
<input type="checkbox"/> Отправка сообщения на FTP сервер	
<input type="checkbox"/> Загрузка кадров на FTP-сервер	
<input type="checkbox"/> Отправка уведомления HTTP	

Имя файла : image.jpg

Добавить к имени файла дату/время
 Добавить к имени файла порядковый номер (без ограничения)
 Добавить к имени файла порядковый номер до потом начать снова
 Перезаписывать файл



Зоны детекции



Нет движения

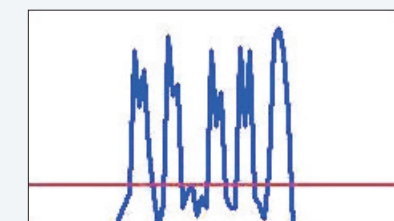

Обнаружение движения

1

НАСТРОЙКА ДЕТЕКТОРА ДВИЖЕНИЯ (продолжение)

Действие при тревоге

Камера поддерживает несколько различных режимов работы при обнаружении в кадре движения. Установите флажки в соответствии с требуемым действием.

Активировать тревожный выход

Формирование выходного сигнала для активации внешних исполнительных устройств, подключенных к выходу 1 или 2.

Запись видео на карту памяти

Запись видеофрагмента на карту памяти Micro SD/SDHC.

Отправка сообщения на FTP-сервер

Отправка сообщения о наличии движения на сервер FTP.

Загрузка кадров на FTP-сервер

Создание серии снимков экрана и передача их на сервер FTP.

Отправка сообщения по почте

Отправка сообщения о наличии движения на адрес электронной почты.

Отправка кадров по почте

Создание серии снимков экрана и передача их на адрес электронной почты.

Отправка уведомления HTTP

Отправка сообщения о наличии движения на сервер HTTP.

Имя файла

Введите базовое имя файла в поле «Имя файла» и укажите способ формирования имен последующих кадров для возможности записи и передачи нескольких файлов на сервер FTP или по электронной почте.

! ПРИМЕЧАНИЕ:

Настройка параметров действий при обнаружении движения и имени файла производится так же, как аналогичные параметры, описанные в разделе [Система » Тревожные контакты](#).

Настройка детектора движения

Детектор движения 1

Выключен Включен
 По расписанию Выберите расписание...

Параметры детектора движения

Выборка числа пикселей [1-10]	1
Уровень обнаружения [1-100]	10
Уровень чувствительности [1-100]	80
Время сканирования (сек) [0-7200]	10

Действие при тревоге

<input type="checkbox"/> Активировать тревожный выход	<input type="checkbox"/> Отправка сообщения по почте
<input type="checkbox"/> Активировать тревожный выход 2	<input type="checkbox"/> Отправка кадров по почте
<input type="checkbox"/> Запись видео на карту памяти	
<input type="checkbox"/> Отправка сообщения на FTP сервер	
<input type="checkbox"/> Загрузка кадров на FTP-сервер	
<input type="checkbox"/> Отправка уведомления HTTP	

Имя файла : image.jpg

Добавить к имени файла дату/время
 Добавить к имени файла порядковый номер (без ограничения)
 Добавить к имени файла порядковый номер до 0 потом начать снова
 Перезаписывать файл

Сохранить



Зоны детекции

Добавить
Удалить

НАСТРОЙКА СИСТЕМЫ ДИАГНОСТИКИ СЕТЕВОГО ПОДКЛЮЧЕНИЯ

Камера поддерживает возможность диагностики состояния сетевого подключения.

Контроль сетевого подключения

Для включения системы диагностики сетевого подключения установите режим *«Включено»*, либо *«По расписанию»*. При выборе режима *«По расписанию»* диагностика осуществляется только в указанные временные интервалы. Настройка расписания осуществляется в разделе [Система » Расписание](#). Для отключения функции установите режим *«Выключено»*.

Установка IP-адреса и интервала пинга

В поле *«Пинг IP-адреса»* укажите IP-адрес устройства в сети, проверка соединения с которым командой «Ping» служит критерием исправного сетевого подключения и укажите интервал времени, через которое осуществляется контроль подключения.

Действие при тревоге

Камера поддерживает несколько различных режимов работы при обнаружении неисправности сетевого подключения. Установите флажки в соответствии с требуемым действием.

Активировать тревожный выход

Формирование выходного сигнала для активации внешних исполнительных устройств, подключенных к выходу 1 или 2.

Отправка сообщения на FTP-сервер

Отправка сообщения о неисправности сетевого подключения на сервер FTP.

Отправка сообщения по почте

Отправка сообщения о неисправности сетевого подключения на адрес электронной почты.

Запись видео на карту памяти

Запись видеофрагмента на карту памяти Micro SD/SDHC.

! ПРИМЕЧАНИЯ:

Отправка сообщений о неисправности сети по FTP/ E-mail осуществляется при восстановлении сетевого подключения. Для отправки сообщений по FTP/ E-mail необходимо произвести предварительную настройку параметров подключения к серверам FTP и SMTP.

см. разделы [Система » FTP](#); [Система » Почта](#)

Для записи видео на карту памяти необходимо предварительно активировать этот режим в разделе [Система » Расписание записи](#)

СИСТЕМА » ДЕТЕКТОР СБОЯ СЕТИ

Диагностика состояния сетевого подключения

Контроль сетевого подключения

Выключено Включено По расписанию

Установка IP-адреса и интервала пинга

Пинг IP-адреса через минут

Действие при тревоге

Активировать тревожный выход 1 Запись видео на карту памяти

Активировать тревожный выход 2

Отправка сообщения на FTP сервер Отправка сообщения по почте

Запись видео на карту памяти

При активации пункта «Запись видео на карту памяти» открывается окно **1** с настройками дополнительных параметров.

Запись видео на карту памяти

Время предзаписи потока сек

Записать сек

Записывать пока активна тревога

Время предзаписи

Укажите время записи до момента тревоги (от 1 до 3 секунд).

Записать [_] сек. – в этом поле укажите промежуток времени, в течение которого будет вестись запись.

Записывать пока активна тревога – видео записывается в течение всего времени наличия тревожного сигнала.

УПРАВЛЕНИЕ КАРТОЙ ПАМЯТИ

Камера поддерживает возможность записи снимков (кадров) и видео на карту памяти Micro SD/SDHC объемом до 32 Гб.

Информация об устройстве

Раздел позволяет просмотреть информацию о карте памяти: тип устройства, общий объем карты и свободный объем для записи. При отсутствии карты памяти в поле «*Статус*» указано «*Нет*».

Дополнительные параметры

Если карта памяти используется впервые или если она ранее уже использовалась с другим устройством, выполните ее форматирование для корректной работы. Для запуска форматирования карты нажмите «*Форматировать*».

Настройка очистки диска

Раздел позволяет произвести настройку автоматического удаления записей с карты памяти.

Разрешить автоматическую очистку диска

Установите флажок для включения функции автоматического удаления старых записей.

Удалять записи старше [_] дней/недель

Укажите время хранения файлов. Все файлы, срок хранения которых достигает указанного периода времени, будут автоматически удаляться с карты памяти.

Удалять старые записи при заполнении диска на [_] %

Для предотвращения полного заполнения карты памяти, укажите максимальный объем. При заполнении карты до указанного объема, старые записи будут удалены.

Список записей

Список записей отображает перечень всех файлов, содержащихся на карте памяти. Чтобы упорядочить записи по имени и дате создания, нажмите «*Сортировать*». Для удаления файла, выделите его в списке записей и нажмите «*Удалить*».

Для просмотра/загрузки файла выделите его в списке записей и нажмите «*Загрузить*». В появившемся окне нажмите «*Файл AVI*» для воспроизведения в проигрывателе или для загрузки в определенную папку.

Карта памяти

Информация об устройстве

Тип устройства:	SD-карта		
Свободное место	0 Кб	Общий размер	0 Кб
Статус:	Нет	Заполнена:	Нет

Дополнительные параметры

Форматирование устройства Форматировать

Настройка очистки диска

Разрешить автоматическую очистку диска

Удалять записи старше, чем: день (дней)

Удалять старые записи при заполнении диска на: %

Сохранить

Список записей

Имя файла	Размер

Удалить
Сортировать
Загрузить

! ПРИМЕЧАНИЯ:

Если камера работает в режиме постоянной записи (см. Система » Расписание записи) и при этом включена функция записи видео на карту памяти по событию (при наличии тревожного сигнала, обнаружении движения или обнаружении несанкционированного воздействия), камера начнет запись на карту памяти по событию, после чего вернется к обычной записи.

Буквы A/M/R в начале имени файла обозначают:

A — запись при наличии тревожного сигнала;

M — запись при обнаружении движения;

R — обычная запись.

НАСТРОЙКА РАСПИСАНИЯ ЗАПИСИ

Камера поддерживает возможность постоянной записи видео и записи по заданному расписанию. Выберите требуемый режим и нажмите [«Сохранить»](#).

! ПРИМЕЧАНИЕ:

Запись осуществляется на карту памяти Micro SD/SDHC.

Запретить запись

Запись видео не осуществляется.

! ПРИМЕЧАНИЕ:

При включении этого режима функция записи видео на карту памяти по событию (при наличии тревожного сигнала, обнаружении движения, неисправности сетевого подключения) не доступна.

Постоянная запись

Запись видео осуществляется в постоянном режиме.

! ПРИМЕЧАНИЕ:

Если камера работает в режиме постоянной записи, и при этом включена функция записи видео на карту памяти по событию (при наличии тревожного сигнала, обнаружении движения, неисправности сетевого подключения), камера начнет запись на карту памяти по событию, после чего вернется к обычной записи.

Запись по расписанию

Запись видео осуществляется только в указанные временные интервалы.

При выборе записи видео по расписанию укажите временные интервалы. Выделите требуемую строку, установите флажки для дня недели, укажите время начала записи в данный день в поле [«Начало»](#), продолжительность записи в поле [«Продолжительность»](#) и нажмите [«Сохранить»](#).

! ПРИМЕЧАНИЕ:

Продолжительность может иметь значение от 00:00 до 168:59.

Временной интервал появится в таблице записи по расписанию. Для удаления временного интервала, выделите требуемую строку и нажмите [«Удалить»](#).

Настройка расписания записи

Расписание записи

Запретить запись
 Постоянная запись
 Запись по расписанию

	День недели	Начало	Продолжительность
1	- - - - -	----	----
2	- - - - -	----	----
3	- - - - -	----	----
4	- - - - -	----	----
5	- - - - -	----	----
6	- - - - -	----	----
7	- - - - -	----	----
8	- - - - -	----	----
9	- - - - -	----	----
10	- - - - -	----	----

Пн Вт Ср Чт Пт Сб Вс

Начало : Продолжительность :

НАСТРОЙКА РАСПИСАНИЯ

Раздел позволяет произвести настройку расписания для тревожных событий.

см. разделы Система » Тревожные контакты, Система » Детектор движения, Система » Детектор сбоя сети.

Выделите требуемую строку в таблице расписания. Установите флажки для дня недели, укажите время начала записи в данный день в поле «Начало», продолжительность записи в поле «Продолжительность» и нажмите «Сохранить».

ПРИМЕЧАНИЕ:

Продолжительность может иметь значение от 00:00 до 168:59.

Временной интервал появится в таблице. Для удаления интервала выделите требуемую строку и нажмите «Удалить».

Расписание

	День недели	Начало	Продолжительность
1	- - - - -	----	----
2	- - - - -	----	----
3	- - - - -	----	----
4	- - - - -	----	----
5	- - - - -	----	----
6	- - - - -	----	----
7	- - - - -	----	----
8	- - - - -	----	----
9	- - - - -	----	----
10	- - - - -	----	----

Пн Вт Ср Чт Пт Сб Вс

Начало :
 Продолжительность :

УСТАНОВКА ПУТИ К СОХРАНЯЕМЫМ СНИМКАМ И ВИДЕОФАЙЛАМ

Камера поддерживает возможность записи видеофайлов и снимков экрана (кадров) на внешний жесткий диск или ПК. По умолчанию все записи сохраняются в папке «C:\». Для изменения папки в поле «*Каталог сохранения файлов на ПК*» введите новый путь к файлам, либо нажмите «*Выбрать*» для вызова стандартного окна операционной системы Windows.

ПРИМЕЧАНИЕ:

Убедитесь, что путь к файлам содержит допустимые символы (буквы и цифры). Для пользователей операционной системы Windows 7 необходимо войти в систему под учетной записью администратора.

Нажмите «*Сохранить*» для сохранения внесенных изменений.

Расположение файлов

Установить путь сохранения снимков и записанных видеофайлов на ПК

Каталог сохранения файлов на ПК:

ПРОСМОТР СИСТЕМНОГО ЖУРНАЛА

Раздел позволяет просмотреть данные о всех подключениях с момента включения камеры.

СИСТЕМА » ИНФОРМАЦИЯ » ЖУРНАЛ СОБЫТИЙ

Журнал событий

```
[Tue Jun 1 22:01:00 2010] --Network interface initialized start
[Tue Jun 1 22:01:01 2010] --Network interface initialized end
[Tue Jun 1 22:01:01 2010] --Host IP = 192.168.2.199
[Tue Jun 1 22:01:01 2010] --Subnet Mask = 255.255.255.0
[Tue Jun 1 22:01:01 2010] --Gateway = 192.168.2.254
[Tue Jun 1 22:01:01 2010] --MAC address = 00:D0:89:09:40:AA
[Tue Jun 1 22:02:10 2010] --Admin@::ffff:192.168.2.244 GET /cgi-bin/center
[Tue Jun 1 22:02:13 2010] --Admin@::ffff:192.168.2.244 GET /cgi-bin/showd
[Tue Jun 1 22:02:21 2010] --Admin@::ffff:192.168.2.244 GET /cgi-bin/server
[Tue Jun 1 22:57:48 2010] --Admin@::ffff:192.168.2.70 GET / HTTP/1.1
[Tue Jun 1 22:57:50 2010] --Admin@::ffff:192.168.2.70 GET /cgi-bin/setlogo
[Tue Jun 1 22:57:50 2010] --Admin@::ffff:192.168.2.70 GET /cgi-bin/ret.cgi
[Tue Jun 1 22:57:50 2010] --Admin@::ffff:192.168.2.70 GET /cgi-bin/top.cgi
[Tue Jun 1 22:57:50 2010] --Admin@::ffff:192.168.2.70 GET /cgi-bin/center.
[Tue Jun 1 22:57:53 2010] --Admin@::ffff:192.168.2.70 GET /cgi-bin/showd
[Tue Jun 1 23:25:43 2010] --Admin@::ffff:192.168.2.70 GET /cgi-bin/server
[Tue Jun 1 23:26:03 2010] --Admin@::ffff:192.168.2.70 GET /cgi-bin/server_
[Tue Jun 1 23:26:06 2010] --Admin@::ffff:192.168.2.70 GET /cgi-bin/server_
[Tue Jun 1 23:26:06 2010] --Admin@::ffff:192.168.2.70 GET /cgi-bin/server_
[Tue Jun 1 23:26:13 2010] --Admin@::ffff:192.168.2.70 GET /cgi-bin/center.
[Tue Jun 1 23:26:13 2010] --Admin@::ffff:192.168.2.70 GET /cgi-bin/camset
[Tue Jun 1 23:26:15 2010] --Admin@::ffff:192.168.2.70 GET /cgi-bin/showd
[Tue Jun 1 23:26:49 2010] --Admin@::ffff:192.168.2.70 GET /cgi-bin/server_
[Tue Jun 1 23:26:51 2010] --Admin@::ffff:192.168.2.70 GET /cgi-bin/
```

ПРОСМОТР ДАННЫХ УЧЕТНЫХ ЗАПИСЕЙ ПОЛЬЗОВАТЕЛЕЙ

ПРИМЕЧАНИЕ:

Раздел доступен только администратору.

Для просмотра списка учетных записей нажмите [«Учетные записи пользователей»](#). В окне появится перечень всех учетных записей в формате **«Admin: 1234»**

имя пользователя — Admin; пароль — 1234

Для просмотра прав пользователей нажмите [«Пользовательские настройки»](#). В окне появится перечень всех учетных записей в формате: **«Admin: 1:1:1:1»**

имя пользователя — Admin; права — вход/выход: настройка : разговор : звук
1 – разрешено, 0 — запрещено

Информация о пользователях

Admin:1234

Учетные записи пользователей

Пользовательские настройки

Информация о пользователях

Admin:1:1:1:1

Учетные записи пользователей

Пользовательские настройки

ПРОСМОТР ТЕКУЩИХ НАСТРОЕК СИСТЕМЫ

Раздел позволяет просмотреть все текущие настройки камеры в виде списка.

СИСТЕМА » ИНФОРМАЦИЯ » ТЕКУЩИЕ НАСТРОЙКИ

Список текущих настроек

Mega Pixel Camera Initial Configuration File

=====
[Camera setting]
=====

exposure mode = <autoiris>

min shutter speed = <8>

fixed shutter speed = <56>

white balance mode = <auto>

white balance rgain = <57>

white balance bgain = <54>

brightness value = <100>

sharpness value = <0>

contrast value = <110>

100

ВОССТАНОВЛЕНИЕ СТАНДАРТНЫХ ЗАВОДСКИХ НАСТРОЕК

Раздел позволяет осуществить сброс пользовательских настроек камеры.

Восстановление стандартных заводских настроек с потерей всех изменений

Для сброса всех параметров, включая сетевые, нажмите *«Сбросить настройки»*. После перезагрузки камеры подключение к ней возможно заданному по умолчанию адресу.

IP-адрес: **192.168.0.250**

Имя пользователя: **Admin**

Пароль: **1234**

Восстановление стандартных заводских настроек с сохранением текущих сетевых параметров

Нажмите *«Сбросить настройки»* для сброса всех параметров камеры, за исключением сетевых настроек.

После перезагрузки подключение к камере возможно по адресу, заданному в разделе [Система » Сеть » Сетевые настройки](#) с именем пользователя и паролем по умолчанию.

Имя пользователя: **Admin**

Пароль: **1234**

Перезагрузка

Для перезагрузки камеры без изменения настроек нажмите «Перезагрузка».

Время перезагрузки камеры — 30 секунд.

Восстановление настроек по умолчанию

Восстановление стандартных заводских настроек с потерей всех изменений

Сбросить настройки

Восстановление стандартных заводских настроек с сохранением текущих сетевых параметров
Система перезагрузится и сетевые настройки будут сохранены

Сбросить настройки

Перезагрузка устройства

Перезагрузка

ПРОСМОТР ВЕРСИИ ПРОГРАММНОГО ОБЕСПЕЧЕНИЯ

Раздел позволяет просмотреть данные о версии установленного программного обеспечения камеры, версии процессора (MCU), сети, ядра и модуля.

Версия программного обеспечения

Версия установленного программного обеспечения: **st20130129NSA**

Версия ядра: **M01D-3BA9**

Версия модуля: **CB80A**

ОБНОВЛЕНИЕ ПРОГРАММНОГО ОБЕСПЕЧЕНИЯ

Раздел позволяет установить на камеру программное обеспечение новой версии.

ПРИМЕЧАНИЯ:

Перед проведением обновления убедитесь, что файл обновления доступен. Не изменяйте имя файла обновления. Во время процесса обновления программного обеспечения не отключайте питание камеры, не обновляйте и не закрывайте окно браузера.

Для установки программного обеспечения нажмите «*Обзор...*» и укажите путь к файлу обновления (например, userland.jffs2). В раскрывающемся списке укажите тип обновляемого файла (например, для файла userland.jffs2 установите userland.jffs2).

Нажмите «*Обновить*» и дождитесь завершения процесса обновления. Когда индикатор состояния дойдет до 100 %, обновление будет завершено и в браузере откроется страница просмотра.

После обновления рекомендуется переустановить на компьютере компоненты ActiveX.

Закройте окно браузера. Откройте на компьютере «*Панель управления*» – «*Программы и компоненты*». В списке установленных программ выберите **DCViewer** и нажмите «*Удалить*».

После удаления программы DCViewer повторно откройте окно браузера, подключитесь к камере и разрешите автоматическую установку ActiveX.

см. раздел [Установка компонента ActiveX](#)

Обновление программного обеспечения

Для обновления программного обеспечения выполните следующие действия:

Шаг 1:

Укажите путь к файлу обновления

Шаг 2:

Укажите тип обновляемого файла

Шаг 3:

Убедитесь в правильности выполнения описанных выше действий и нажмите кнопку "Обновить"

ИМПОРТ/ЭКСПОРТ НАСТРОЕК КАМЕРЫ

Камера поддерживает возможность создания и загрузки файлов конфигурации, позволяющих перенести все текущие настройки камеры на другое устройство. Данная функция позволяет значительно ускорить процесс настройки нескольких камер с одинаковыми параметрами.

Экспорт текущих настроек

Раздел позволяет создать (экспортировать) файл конфигурации (.bin).

Для создания файла с текущими настройками камеры нажмите [«Экспортировать»](#), укажите путь к папке сохранения файла в стандартном окне операционной системы и нажмите [«Сохранить»](#).

Импорт текущих настроек

Раздел позволяет загрузить (импортировать) ранее созданный файл конфигурации.

Для импорта файла с настройками камеры нажмите [«Обзор...»](#), укажите путь к файлу в стандартном окне операционной системы и нажмите [«Загрузить»](#).

Импорт/экспорт настроек

Экспорт настроек

Экспорт текущих настроек

Экспортировать

Импорт настроек

Выбрать файл конфигурации

Обзор...

Загрузить

НАСТРОЙКА ФОРМАТА ВИДЕОПОТОКОВ

Потоки

Камера поддерживает четырехпоточную передачу видео в форматах MJPEG и H.264. Раздел позволяет указать разрешение и частоту кадров для каждого из потоков. Укажите требуемое сочетание форматов передачи в раскрывающемся списке, выберите разрешение (частоту кадров) и нажмите [«Сохранить»](#).

H.264 – передача одного потока в формате H.264

MJPEG – передача одного потока в формате MJPEG

H.264 + H.264 – передача двух потоков в формате H.264

H.264 + MJPEG – передача одного потока в формате H.264 и одного потока в формате MJPEG

H.264 + H.264 + H.264 – передача трех потоков в формате H.264

H.264 + H.264 + MJPEG – передача двух потоков в формате H.264 и одного в MJPEG

H.264 + H.264 + H.264 + H.264 – передача четырех потоков в формате H.264

H.264 + H.264 + H.264 + MJPEG – передача трех потоков H.264 и одного MJPEG

ПРИМЕЧАНИЕ:

Передача кадров по FTP/ E-mail возможна, если один из видеопотоков имеет формат MJPEG.

Информация на экране просмотра

Раздел позволяет настроить тип данных, отображаемых на окне просмотра. Установите требуемые флажки и нажмите [«Сохранить»](#).

- Показать дату** — отображение текущей даты
- Показать время** — отображение текущего времени
- Показать текст** — отображение текста (максимальная длина — 20 символов)

Изменение изображения

Выберите требуемый режим в раскрывающемся списке и нажмите [«Сохранить»](#).

Без изменений — изображение без изменений

Поворот + отражение — перевернутое изображение

Зеркальное отражение — изображение, отраженное зеркально

90° по часовой стрелки — изображение, повернутое на 90° по часовой стрелке

90° против часовой стрелки — изображение, повернутое на 90° против часовой стрелки

Поворот на 180° — изображение, повернутое на 180°

Нажмите [«Сохранить»](#) для сохранения внесенных изменений.

Настройка формата видеопотоков

Потоки

H.264 + H.264

H.264-1 видеоформат: 1920 x 1080 (25 к/с) H.264-1

H.264-2 видеоформат: 720 x 576 (25 к/с) H.264-2

Поддержка BNC: Да

Примечание:

Отправка изображения по электронной почте или загрузка на FTP-сервер доступна только при выборе формата MJPEG.

Информация на экране просмотра

Показать дату Показать время

Показать текст:

Сохранить

Изменение изображения

Без изменений

Сохранить

Настройки GOV группы:

GOV длина для H.264-1 25 GOV длина для H.264-2 25

GOV длина для H.264-3 25 GOV длина для H.264-4 25

Сохранить

Настройки GOV группы

Раздел позволяет установить длину видеогруппы (GOV), определяющую структуру I- и P-кадров в потоке формата H.264 с целью экономии полосы пропускания.

Введите требуемое значение в поле [«GOV длина для H.264»](#) для каждого из потоков (значение по умолчанию — 50, т. е. один I-кадр через каждые 50 кадров — для потоков H.264-1/H.264-2; для потоков H.264-3/H.264-4 значение по умолчанию — 25)..

Нажмите [«Сохранить»](#) для сохранения внесенных изменений.

НАСТРОЙКА СЖАТИЯ ВИДЕОПОТОКОВ

Камера поддерживает несколько режимов сжатия видеопотоков.

Сжатие потока MJPEG

Степень сжатия потока MJPEG определяется значением Q-фактора. Укажите требуемое значение (от 1 до 70) в поле «*Качество MJPEG*». Чем больше величина Q-фактора, тем выше битрейт и выше качество видео (значение по умолчанию — 35).

Нажмите «*Сохранить*» для сохранения внесенных изменений.

Сжатие потока H.264

Степень сжатия потоков H.264 определяется значением битрейта для каждого из них. Укажите требуемое значение (от 64 до 8192 кбит/с) в соответствующих полях. Чем выше величина битрейта, тем выше качество изображения (значения по умолчанию для H.264-1 — 4096 кбит/с; для H.264-2, H.264-3, H.264-4 — 1024 кбит/с).

Нажмите «*Сохранить*» для сохранения внесенных изменений.

Информация о сжатии

Для вывода информации о параметрах сжатия на странице просмотра установите флажок «*Отображать информацию о сжатии на странице просмотра*» и нажмите «*Сохранить*».

Режим постоянного битрейта

Для выбора сжатия потоков H.264 в режиме CBR (постоянный битрейт) при ограниченной полосе пропускания, установите соответствующий флажок и нажмите «*Сохранить*».

ПРИМЕЧАНИЕ:

Если флажок постоянного битрейта не установлен, сжатие потоков H.264 осуществляется в режиме VBR (переменного битрейта) и регулируется в зависимости от сложности изображения. В полях «*Сжатие потока H.264*» в данном случае указывается максимальное значение битрейта.

Сжатие видео

Сжатие потока MJPEG:

Качество MJPEG:

Сжатие потока H.264-1:

Битрейт H264-1: кбит/с

Сжатие потока H.264-2:

Битрейт H.264-2: кбит/с

Сжатие потока H.264-3:

Битрейт H264-3: кбит/с

Сжатие потока H.264-4:

Битрейт H.264-4: кбит/с

Информация о сжатии:

Отображать информацию о сжатии на странице просмотра

Режим постоянного битрейта:

Постоянный битрейт потока H.264-1

Постоянный битрейт потока H.264-2

Постоянный битрейт потока H.264-3

Постоянный битрейт потока H.264-4

НАСТРОЙКА СЕТЕВОГО ПРОТОКОЛА ВИДЕО

Камера поддерживает различные сетевые протоколы передачи видео. Выберите требуемый режим и нажмите «[Сохранить](#)».

● RTP поверх UDP

Передача видеоданных осуществляется по протоколу RTP (протокол реального времени) поверх протокола UDP (протокол пользовательских датаграмм) без подтверждения передачи информации.

● RTP поверх RTSP (TCP)

Передача видеоданных осуществляется по протоколу RTP поверх протокола RTSP /TCP (поточный протокол реального времени/протокол управления передачей) с подтверждением передачи информации.

● RTSP поверх HTTP

Передача видеоданных осуществляется по протоколу RTSP поверх протокола HTTP (протокол передачи гипертекста) с подтверждением передачи информации.

● MJPEG поверх HTTP

Передача видеоданных осуществляется по протоколу MJPEG (покадровый метод сжатия) поверх протокола HTTP с подтверждением передачи информации.

● Мультикастинг

Одновременная передача видеоданных нескольким получателям. Введите в соответствующих полях IP-адрес, видео-порт для потоков H.264-1/ H.264-2/ H.264-3/ H.264-4/ MJPEG, аудио-порт и TTL (время жизни пакета).

Настройка сетевого протокола видео

Параметры видеопотока

- RTP поверх UDP
- RTP поверх RTSP(TCP)
- RTSP поверх HTTP
- MJPEG поверх HTTP
- Мультикастинг

IP-адрес	<input type="text" value="0.0.0.0"/>
Видео-порт H.264-1	<input type="text" value="0"/>
Видео-порт H.264-2	<input type="text" value="0"/>
Видео-порт H.264-3	<input type="text" value="0"/>
Видео-порт H.264-4	<input type="text" value="0"/>
Видео-порт MJPEG	<input type="text" value="0"/>
Аудио-порт	<input type="text" value="0"/>
TTL	<input type="text" value="1"/>

Примечание:

Данные настройки применимы только при просмотре изображения с помощью ActiveX (DC Viewer).

НАСТРОЙКА ЧАСТОТЫ СМЕНЫ КАДРОВ

Раздел позволяет установить частоту смены кадров для потоков MJPEG / H.264-1 / H.264-2 / H.264-3 / H.264-4. Максимальное значение частоты смены кадров зависит от выбранного формата видеопотока.

см. раздел [Видео](#) » [Видеоформат](#)

Введите требуемую величину для каждого из потоков и нажмите [«Сохранить»](#).

Настройка частоты смены кадров

Поток MJPEG

Частота кадров MJPEG: 25 ▼

Сохранить

Поток H264-1

Частота кадров H264-1: 25 ▼

Сохранить

Поток H264-2

Частота кадров H264-2: 13 ▼

Сохранить

Поток H.264-3

Частота кадров H.264-3: 25 ▼

Сохранить

Поток H.264-4

Частота кадров H.264-4: 25 ▼

Сохранить

НАСТРОЙКА АУДИО

Камера поддерживает возможность прослушивания и трансляции звука при подключении внешних микрофона и динамиков, оснащенных с собственным источником питания.

Режим передачи

Камера поддерживает несколько режимов приема и передачи звука. Выберите требуемый режим.

Полный дуплекс

Одновременный прием звука от микрофона и передача звука на динамик.

Полудуплекс

Только прием звука от микрофона или только передача звука на динамик.

Односторонний

Только передача звука на динамик.

Односторонний

Только прием звука от микрофона.

Выключить

Передача звука отключена.

Настройка усиления

В соответствующих полях установите значения входного и выходного усиления звука (от 1 до 6). В случае, если усиление установлено на значение *«Выключить»*, звук отключен.

Битрейт

В раскрывающемся списке установите битрейт для потока аудио: 16 кбит/с (G.726), 24 кбит/с (G.726), 32 кбит/с (G.726), 40 кбит/с (G.726), uLAW (G.711) и ALAW (G.711). Методы uLAW и ALAW имеют одинаковую скорость 64 кбит/с, но разные форматы сжатия. Чем выше значение битрейта, тем выше качество аудио.

Запись аудио

Установите требуемый режим записи звука и нажмите *«Сохранить»*.

Включить - запись видеоданных со звуком

Выключить - запись звука не осуществляется

! ПРИМЕЧАНИЕ:

Режим записи аудио распространяется как на запись на карту памяти, так и на ПК (см. [Система » Расположение файлов](#)).

Нажмите *«Сохранить»* для сохранения внесенных изменений.

Настройка аудио

Режим передачи:

- Полный дуплекс (одновременная передача и прием звука)
- Полудуплекс (только передача или только прием звука)
- Односторонний (только передача звука)
- Односторонний (только прием звука)
- Выключить

Настройка усиления:

Входное усиление:

Выходное усиление:

Битрейт:

Запись аудио

НАСТРОЙКА ПАРАМЕТРОВ ПРЕДУСТАНОВОК

Камера поддерживает возможность настройки до 256 предустановок. Предустановка сохраняет текущее положение камеры и позволяет в любой момент автоматически выполнить переход к нему. Использование предустановок позволяет контролировать важные объекты и осуществлять быстрое переключение между различными точками просмотра.

Настройка предустановок

Установите номер редактируемой предустановки в поле *«Номер»*. Для выбора предустановок (от 1 до 256) используйте кнопки *«Следующая»* и *«Предыдущая»*.

В поле *«Имя»* укажите название, определяющее положение камеры, для его быстрого поиска в списке предустановок.

Переместите курсор мыши на окно просмотра и, удерживая левую кнопку мыши, установите направление камеры. При помощи кнопок управления зумом и фокусом настройте требуемое приближение и резкость.

Для записи предустановки нажмите *«Установить»*. Для удаления предустановки нажмите *«Удалить»*.

Просмотр предустановок

Укажите номер предустановки в поле *«Список предустановок»*, камера автоматически выполнит переход в ранее настроенное положение.

! ПРИМЕЧАНИЕ:

Для просмотра предустановки в полноэкранном режиме выполните щелчок правой кнопкой мыши на области просмотра и выберите *«Полноэкранный режим»*. Для возврата — выберите *«Нормальный режим»*.

НАСТРОЙКА ПАРАМЕТРОВ ТУРОВ

Камера поддерживает возможность настройки до 8 туров (траекторий). Тур производит запись всех действий оператора (изменение положения, скорости, приближения) и позволяет в любой момент времени запустить автоматическое перемещение камеры по той же траектории.

Настройка туров

Установите номер редактируемого тура в поле «*Номер тура*».

Переместите курсор мыши на окно просмотра и, удерживая левую кнопку мыши, установите камеру в требуемое начальное положение. Нажмите «*Установить*» в поле «*Начало записи*» и задайте тур, управляя траекторией, скоростью и приближением камеры. Для завершения записи действий нажмите «*Установить*» в поле «*Окончание записи*».

Просмотр туров

Укажите номер тура в поле «*Тур*» и нажмите «*Запуск*», камера начнет автоматическое перемещение по настроенной траектории.

Для остановки тура переместите курсор мыши на окно просмотра и, удерживая левую кнопку мыши, поверните камеру в любом направлении.

! ПРИМЕЧАНИЕ:

Для просмотра тура в полноэкранном режиме выполните щелчок правой кнопкой мыши на области просмотра и выберите «*Полноэкранный режим*». Для возврата — выберите «*Нормальный режим*».

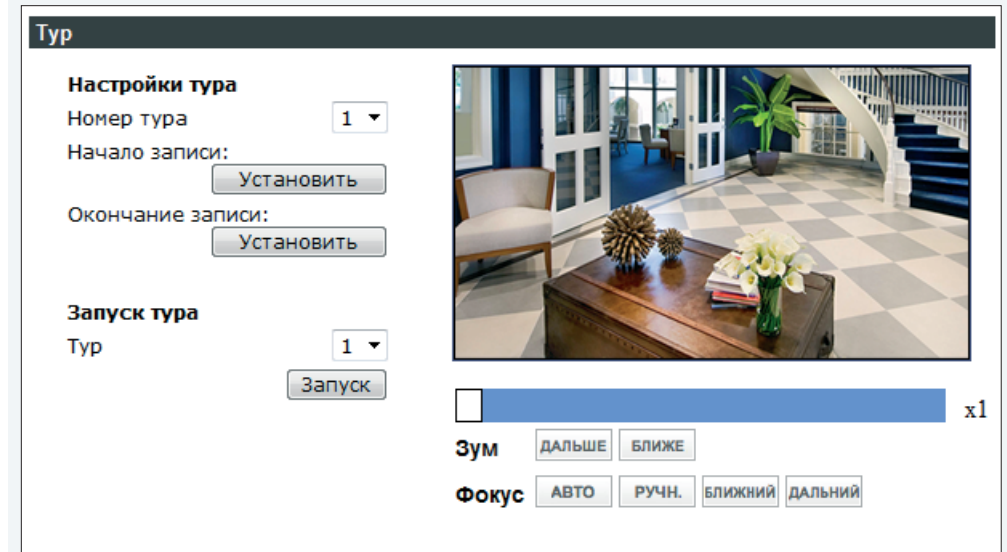

НАСТРОЙКА ПАРАМЕТРОВ АВТОПАНОРАМИРОВАНИЯ

Камера поддерживает возможность настройки до 4 линий автопанорамирования. Функция автопанорамирования обеспечивает перемещение камеры между двумя заданными точками с постоянной скоростью, без изменения угла наклона.

Настройка автопанорамирования

Установите номер редактируемой линии в поле «*Номер автопанорамирования*».

В поле «*Скорость*» установите значение в диапазоне от 0 (низкая) до 3 (высокая). Укажите направление движения из начальной точки (влево, либо вправо) в поле «*Направление*».

Переместите курсор мыши на окно просмотра и, удерживая левую кнопку мыши, установите камеру в положение, соответствующее начальной точке. Нажмите «*Установить*» в поле «*Начальное положение*». Переместите камеру в положение, соответствующее конечной точке, и нажмите «*Установить*» в поле «*Конечное положение*».

❗ ПРИМЕЧАНИЕ:

Угол наклона и приближение, установленные в начальной точке, сохраняются для всей линии автопанорамирования. Наклон и приближение в конечной точке на настройки автопанорамирования не повлияют.

Просмотр автопанорамирования

Укажите номер линии в поле «*Автопанорамирование*» и нажмите «*Запуск*», камера начнет автоматическое перемещение между заданными точками.

Для остановки автопанорамирования переместите курсор мыши на окно просмотра и, удерживая левую кнопку мыши, поверните камеру в любом направлении.

❗ ПРИМЕЧАНИЕ:

Для просмотра автопанорамирования в полноэкранном режиме выполните щелчок правой кнопкой мыши на области просмотра и выберите «*Полноэкранный режим*». Для возврата — выберите «*Нормальный режим*».

Автопанорамирование

Автопанорамирование

Номер автопанорамирования

Скорость:

Направление:

Начальное положение

Конечное положение

Запуск автопанорамирования

Автопанорамирование:



Зум

Фокус

НАСТРОЙКА ПАРАМЕТРОВ ПОСЛЕДОВАТЕЛЬНОСТЕЙ

Камера поддерживает возможность настройки до 8 последовательностей. Последовательность позволяет осуществлять автоматический обход камеры по предустановкам, при этом время задержки в положении предустановки и скорость перехода от точки к точке настраиваются. Каждая последовательность может включать до 64 предустановок.

Настройка последовательностей

Нажмите [«Редактировать»](#) для перехода на страницу настройки последовательностей.

ПРИМЕЧАНИЕ:

Для настройки последовательности требуется предварительно создать не менее двух предустановок. (см. раздел [Управление » Предустановка](#))

Просмотр последовательностей

Укажите номер последовательности в поле [«Последовательность»](#) и нажмите [«Запуск»](#), камера начнет автоматический обход по заданным предустановкам.

Для остановки обхода переместите курсор мыши на окно просмотра и, удерживая левую кнопку мыши, поверните камеру в любом направлении.

ПРИМЕЧАНИЕ:

Для просмотра последовательности в полноэкранном режиме выполните щелчок правой кнопкой мыши на области просмотра и выберите [«Полноэкранный режим»](#). Для возврата — выберите [«Нормальный режим»](#).

Страница настройки последовательностей

Установите номер редактируемой последовательности в поле [«Последовательность»](#). В колонке [«Имя»](#) укажите предустановки в той последовательности, в которой должен выполняться обход. В случае, если использование предустановки не требуется, установите [«не настроена»](#). Для выбора предустановок (от 1 до 64) используйте кнопки [«Следующая»](#) и [«Предыдущая»](#).

В колонке [«Время задержки»](#) укажите длительность остановки камеры в каждой из точек (от 1 до 255 секунд). Скорость перехода к следующей предустановке устанавливается в поле [«Скорость»](#) (от 0 до 14).

По окончании настройки нажмите [«Сохранить»](#) для сохранения изменений.

Последовательность

Настройки последовательности

[Редактировать](#)

Запуск последовательности

Последовательность: 1

[Запуск](#)



Зум [ДАЛЬШЕ](#) [БЛИЖЕ](#)

Фокус [АВТО](#) [РУЧН.](#) [БЛИЖНИЙ](#) [ДАЛЬНИЙ](#)

Настройки последовательности

Последовательность: 1

[Сохранить](#)

Предустановка	Имя	Время задержки, сек[0..127]	Скорость [0..14]
1.	-- no setting --	<input type="text"/>	<input type="text"/>
2.	-- no setting --	<input type="text"/>	<input type="text"/>
3.	-- no setting --	<input type="text"/>	<input type="text"/>
4.	-- no setting --	<input type="text"/>	<input type="text"/>
5.	-- no setting --	<input type="text"/>	<input type="text"/>
6.	-- no setting --	<input type="text"/>	<input type="text"/>
7.	-- no setting --	<input type="text"/>	<input type="text"/>
8.	-- no setting --	<input type="text"/>	<input type="text"/>
9.	-- no setting --	<input type="text"/>	<input type="text"/>
10.	-- no setting --	<input type="text"/>	<input type="text"/>
11.	-- no setting --	<input type="text"/>	<input type="text"/>
12.	-- no setting --	<input type="text"/>	<input type="text"/>
13.	-- no setting --	<input type="text"/>	<input type="text"/>

НАСТРОЙКА РЕЖИМА ПРОСМОТРА ПРИ БЕЗДЕЙСТВИИ КАМЕРЫ

Камера поддерживает возможность автоматического запуска одного из режимов (предустановка, тур, автопанорамирование, либо последовательность) в случае, если положение камеры не изменялось оператором в течение заданного времени.

ПРИМЕЧАНИЕ:

Для включения функции требуется предварительно настроить параметры выбранного режима. см. разделы [Управление » Предустановка](#), [Управление » Тур](#), [Управление » Автопанорамирование](#), [Управление » Последовательность](#)

Выбор режима

Для включения функции выберите «Вкл.» в поле «Активация» и нажмите «Установить».

В поле «Время» укажите длительность бездействия камеры (от 1 до 128 минут). В полях «Действие» и «Номер» установите режим, который необходимо запустить по истечении заданного времени.

Нажмите «Установить» для сохранения внесенных изменений.

Настройка страницы просмотра

Настройка страницы просмотра

Активация ▾

Время [1..128мин]

Действие
 ▾

Номер ▾



x1

Зум

Фокус

НАСТРОЙКА УГЛА НАКЛОНА

Раздел позволяет ограничить угол наклона камеры.

ПРИМЕЧАНИЕ:

Угол наклона 0° обозначает горизонтальное направление, угол 90° — направление вниз.

В поле «Мин» укажите минимальный угол наклона, в поле «Макс» — максимальный.

Диапазон значений угла наклона зависит от режима переворота изображения (см. раздел [Управление » Настройки 1](#)).

Если установлен режим переворота «Выкл.» или «Механический», максимальный угол наклона устанавливается в диапазоне от 80° до 100°. При цифровом режиме угол наклона может быть настроен в диапазоне от 170° до 190°.

Минимальный угол наклона настраивается в диапазоне от -10° до 10° (для любого режима переворота).

Нажмите «Установить» для подтверждения внесенных изменений.

Угол наклона

Настройки угла наклона

Мин: [-10..10]

Макс: [80..100]



Зум

Фокус

МАСКИРОВАНИЕ ПРИВАТНЫХ ЗОН

Камера поддерживает возможность маскирования отдельных объектов (кодовых замков, окон домов и пр.), вывод на экран которых нежелателен. Функция маскирования обеспечивает постоянную защиту приватной зоны, даже при повороте, наклоне или изменении приближения: размеры и положение маски изменяются в соответствии с текущим положением камеры.

Максимальное количество приватных зон — 16.

ПРИМЕЧАНИЕ:

Функция цифрового переворота автоматически отключается при включении маскирования приватных зон.

см. раздел [Управление » Настройки 1](#)

Параметры маскирующей зоны

Для включения функции маскирования выберите «Вкл.» в поле «Активация» и нажмите «Установить».

Выберите требуемый цвет маски и режим прозрачности. Нажмите «Установить» для сохранения внесенных изменений.

Для добавления новой маски укажите ее номер (от 1 до 16) и размеры (ширину и высоту) в соответствующих полях. Нажмите «Добавить».

Если требуется изменить размеры уже существующей маски, укажите новые значения и нажмите «Редактировать».

ПРИМЕЧАНИЕ:

При настройке маскируемый объект рекомендуется располагать по центру окна просмотра. Рамку рекомендуется устанавливать размером, вдвое превышающим маскируемый объект.

Удаление маски

Для удаления маски установите в поле «Маска» ее номер и нажмите «Удалить».

Приватные зоны

Параметры маскирующей зоны

Активация Выкл ▾

Прозрачность Выкл ▾

Цвет Черный ▾

Номер маски(1~16):

Ширина(1~80):

Высота(1~60):

Удаление маски

Маска: masklist: ▾



x1

Зум

Фокус

Шаг

НАСТРОЙКА РЕЖИМА УПРАВЛЕНИЯ ВЫДЕРЖКОЙ

Укажите требуемый режим управления выдержкой и нажмите [«Установить»](#).

● Автозатвор

Контроль скорости затвора, регулировка диафрагмы и усиления осуществляются автоматически. Установите минимальную скорость затвора (от 1 до 1/12 с).

● Приоритет затвора

Приоритет имеет затвор. Установите требуемую скорость затвора (от 1/25 до 1/10000 секунд).

● Автодиафрагма P-Iris

Точная регулировка диафрагмы (P-Iris) осуществляется автоматически, при этом обеспечивается улучшенная четкость, резкость и контрастность изображения. Установите максимальное закрытие диафрагмы (от F4.8 до F9.6).

● Приоритет диафрагмы

Приоритет имеет диафрагма. Установите требуемое диафрагменное число (от F1.6 до F28).

● Ручной режим

Скорость затвора (от 1/25 до 1/10000 секунд), диафрагменное число (от F1.6 до F28) и усиление (от 1 до 15) устанавливаются вручную.

! ПРИМЕЧАНИЕ:

Во избежание появления сильных шумов, при выборе одного из автоматических режимов укажите значение, ограничивающее усиление в поле [«Макс. усиление»](#) (от 3 до 57 дБ).

Выдержка

Режим выдержки

Авто режим

Макс. усиление 24дБ

Автозатвор

Приоритет затвора 1/60

Автодиафрагма P-Iris F6.8

Приоритет диафрагмы F11

Ручной режим

Ручной режим

Затвор 1/60

Диафрагма F11

Усиление 6

Установить



x1

Зум ДАЛЬШЕ БЛИЖЕ

Фокус АВТО РУЧН. БЛИЖНИЙ ДАЛЬНИЙ

НАСТРОЙКА РЕЖИМА УПРАВЛЕНИЯ БАЛАНСОМ БЕЛОГО

Укажите требуемый режим управления балансом белого и нажмите [«Установить»](#).

Автоматический

Баланс белого регулируется автоматически (цветовая температура в диапазоне 2700 ~ 7500 K).

В помещении

Стандартные настройки баланса белого для помещений.

На улице

Стандартные настройки баланса белого для уличных условий.

Динамический

Баланс белого отслеживается автоматически и регулируется при изменении цветовой температуры (цветовая температура в диапазоне 2500 ~ 10000 K).

Ручной

Баланс белого настраивается вручную. Установите коэффициент усиления (от 0 до 255) красного и синего цветов.

Баланс белого

Баланс белого

Автоматический

В помещении

На улице

Динамический

Ручной

Красный [0..255]

Синий [0..255]

Установить



Зум

Фокус

НАСТРОЙКА ДОПОЛНИТЕЛЬНЫХ ФУНКЦИЙ

Компенсация задней засветки

Функция компенсации задней засветки (BLC) позволяет предотвратить затемнение объекта, находящегося на фоне ярких источников света. Для включения функции выберите в раскрывающемся списке [«Вкл.»](#) и нажмите [«Установить»](#).

Резкость

Укажите требуемый уровень резкости в диапазоне от 1 до 15 и нажмите [«Установить»](#). Более высокое значение параметра обеспечивает большую резкость изображения.

Экспокоррекция

Функция позволяет скорректировать автоматически определенные значения диафрагмы и затвора. Положительная экспокоррекция (значения 9 — 15) позволяет сделать изображение более светлым, отрицательная (значения 7 — 1) — более темным. Укажите требуемое значение и нажмите [«Установить»](#).

Переворот

При прохождении камеры через нижнюю точку (угол наклона 90°), изображение переворачивается вверх ногами и для продолжения просмотра его необходимо перевернуть в нормальное положение. Функция переворота выполняет данное действие автоматически. Выберите требуемый режим и нажмите [«Установить»](#).

Выкл. — переворот не осуществляется

Механический — камера поворачивается на 180° и продолжает осуществлять наклон в противоположном направлении

Цифровой — камера переключается в режим цифрового поворота изображения на 180°

При выборе механического режима существует задержка, поскольку камере требуется время для того, чтобы выполнить поворот. При цифровом режиме задержка отсутствует.

! ПРИМЕЧАНИЯ:

Максимальный угол наклона камеры по умолчанию — 90°. Для настройки угла наклона см. раздел [Управление » Угол наклона](#).

Функция маскирования автоматически отключается при включении цифрового переворота. см. раздел [Управление » Приватные зоны](#)

Настройки

Настройки

Компенсация задней засветки Выкл ▾
Установить

Резкость 15 ▾
Установить

Значение по умолчанию - 6

Экспокоррекция 8 ▾
Установить

Значение по умолчанию - 8

Переворот Выкл ▾
Установить

Цифровой зум Выкл ▾
Установить

Скорость зуммирования Выкл ▾
Установить

Механический ИК-фильтр Авто ▾
Установить



x1

Зум ДАЛЬШЕ БЛИЖЕ

Фокус АВТО РУЧН. БЛИЖНИЙ ДАЛЬНИЙ

Цифровой зум

Камера поддерживает возможность цифрового увеличения (x10) изображения по достижении пределов оптического увеличения. Для включения функции выберите в раскрывающемся списке [«Вкл.»](#) и нажмите [«Установить»](#).

! ПРИМЕЧАНИЕ:

Управление цифровым увеличением осуществляется в полноэкранном режиме при помощи колесика мыши.

Скорость зуммирования

Функция автоматически снижает скорость поворота и наклона пропорционально увеличению изображения. Таким образом, настройка положения камеры осуществляется более точно. Для включения функции выберите в раскрывающемся списке [«Вкл.»](#) и нажмите [«Установить»](#).

НАСТРОЙКА ДОПОЛНИТЕЛЬНЫХ ФУНКЦИЙ (продолжение)

Механический ИК-фильтр

В зависимости от уровня освещенности камера может работать в режимах «день» (цветное изображение) или «ночь» (черно-белое изображение). При работе днем ИК-фильтр отсекает часть светового излучения, корректируя цветопередачу. При переходе в ночной режим ИК-фильтр убирается для увеличения чувствительности. Выберите требуемый режим и нажмите [«Установить»](#).

Авто — автоматическое переключение режимов в зависимости от уровня освещенности

Включен — ИК-фильтр постоянно включен (черно-белое изображение)

Выключен — ИК-фильтр постоянно выключен (цветное изображение)

Динамический диапазон

Функция расширенного динамического диапазона (D-WDR) позволяет получить изображение высокого качества без засвеченных или темных зон при работе камеры в условиях сложной освещенности и высокой контрастности. Для включения функции выберите в раскрывающемся списке [«Вкл.»](#) и нажмите [«Установить»](#).

Автоматическая калибровка

Функция автоматически определяет наличие отклонения камеры от оси и при необходимости выполняет калибровку для более точного позиционирования. Для включения функции выберите в раскрывающемся списке [«Вкл.»](#) и нажмите [«Установить»](#).

Шумоподавление 2DNR

Функция двумерного шумоподавления (2DNR) позволяет снизить уровень шумов и получить четкое изображение в условиях слабой освещенности. Для включения функции выберите в раскрывающемся списке [«Вкл.»](#) и нажмите [«Установить»](#).

Титры

Функция позволяет отображать в окне просмотра данные о текущем положении камеры. Положение указывается в формате X_YY/ZZ, где X — направление (N — север, E — восток, S — юг, W — запад), YY — угол поворота, ZZ — угол наклона. Для включения функции выберите в раскрывающемся списке [«Вкл.»](#) и нажмите [«Установить»](#).

Настройки

Настройки

Динамический диапазон Выкл ▾
Установить

Автоматическая калибровка Выкл ▾
Установить

Шумоподавление 2DNR Выкл ▾
Установить

Титры Выкл ▾
Установить

Нулевой угол Установить

ТВ формат 30 к/с (NTSC) ▾
Установить



x1

Зум ДАЛЬШЕ БЛИЖЕ

Фокус АВТО РУЧН. БЛИЖНИЙ ДАЛЬНИЙ

Нулевой угол (N)

Раздел позволяет произвести настройку угла 0° для координат поворота. Поверните камеру в положение, соответствующее нулевому углу, и нажмите [«Установить»](#).

Стандартно угол поворота 0° соответствует направлению на географический север, но при необходимости он может быть привязан к любому другому направлению.

ТВ формат

Установите формат видео в соответствии с используемой телевизионной системой (NTSC или PAL) и нажмите [«Установить»](#).

ВОССТАНОВЛЕНИЕ СТАНДАРТНЫХ ЗАВОДСКИХ НАСТРОЕК

Раздел позволяет выполнить сброс пользовательских настроек для следующих разделов:

[Управление](#) » [Выдержка](#)

[Управление](#) » [Баланс белого](#)

[Управление](#) » [Настройки 1](#)

[Управление](#) » [Настройки 2](#)

Для восстановления стандартных заводских настроек нажмите [«Сбросить настройки»](#).

ПРИМЕЧАНИЕ:

Сброс всех пользовательских настроек камеры осуществляется в разделе

[Система](#) » [Сброс настроек](#)

Сброс настроек

Восстановление настроек по умолчанию

Восстановление стандартных настроек камеры с потерей всех изменений

[Сбросить настройки](#)

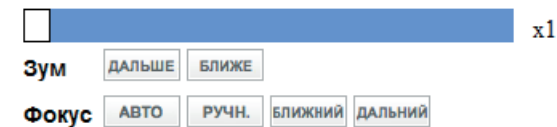

ПРИЛОЖЕНИЕ: ДОПОЛНИТЕЛЬНЫЕ ПРИНАДЛЕЖНОСТИ

APIX WallMount

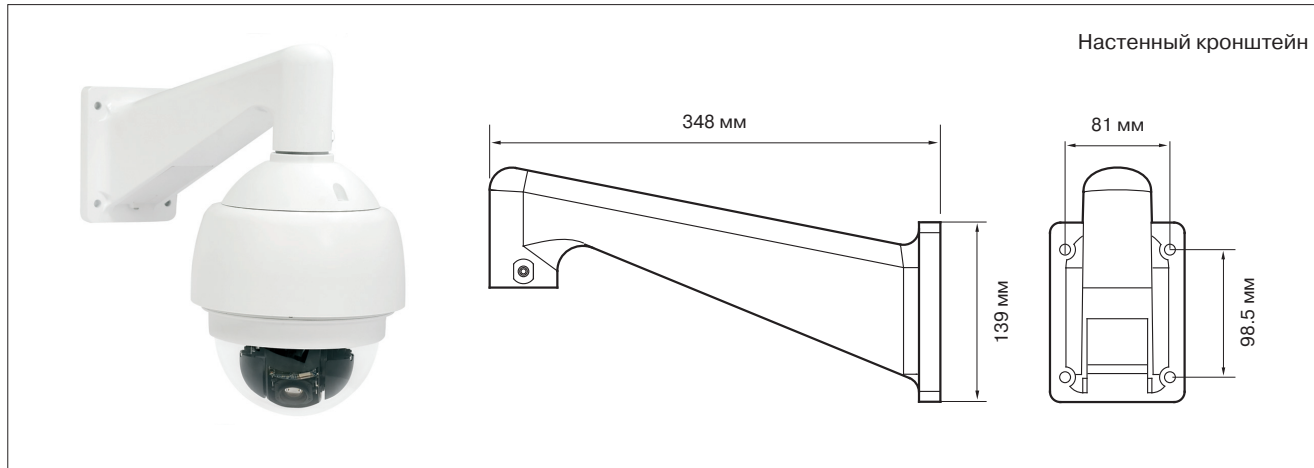

APIX CeilingTube

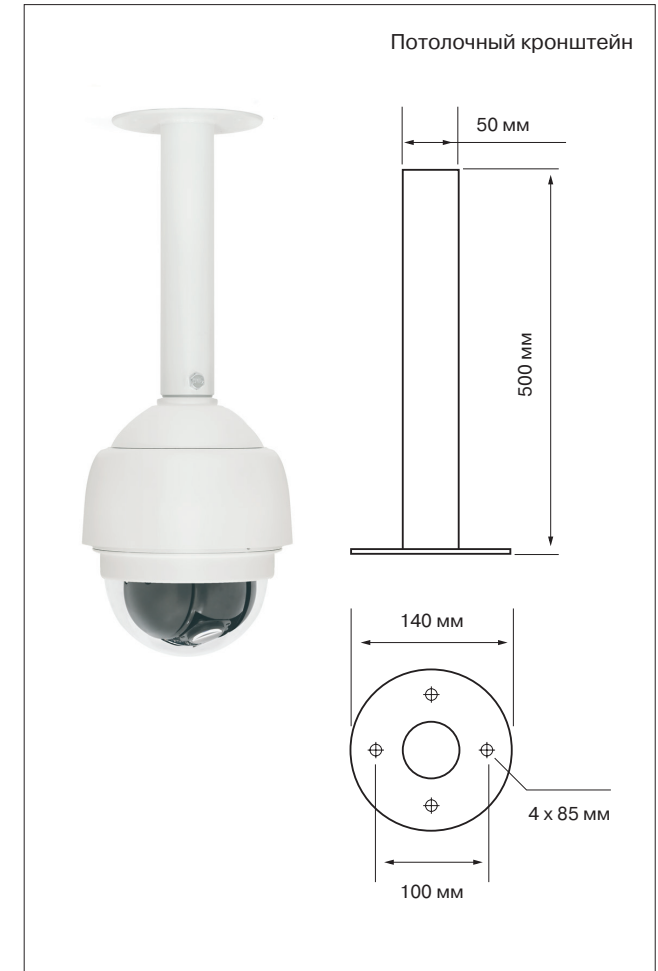

APIX CornerPlate

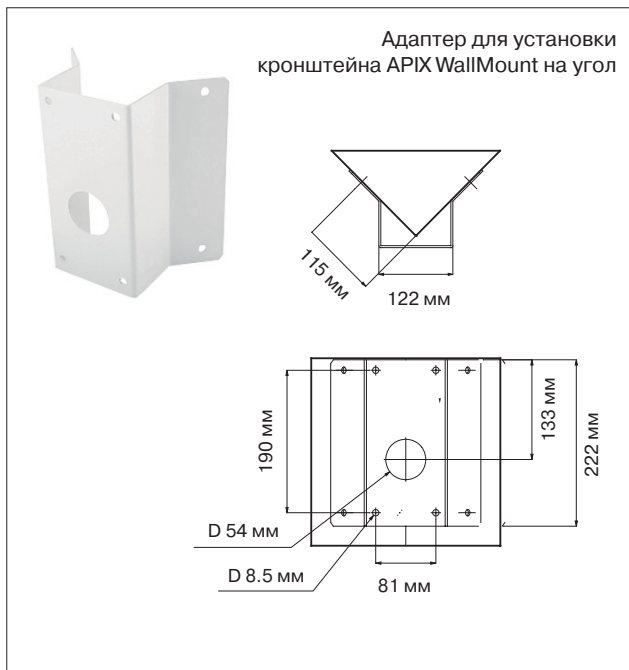

APIX TubePlate



ПРИЛОЖЕНИЕ: УДАЛЕНИЕ ВРЕМЕННЫХ ФАЙЛОВ ИНТЕРНЕТА В БРАУЗЕРЕ INTERNET EXPLORER

С целью повышения производительности браузера Internet Explorer рекомендуется удалить временные файлы Интернета.

Запустите браузер Internet Explorer. В правой верхней части окна браузера выберите «Сервис (⚙️)» – «Свойства обозревателя» **1** и в открывшемся окне **2** во вкладке «Общие» – «История просмотра» нажмите «Удалить...». В новом окне **3** установите флажок напротив пункта «Временные файлы Интернета» и нажмите «Удалить».

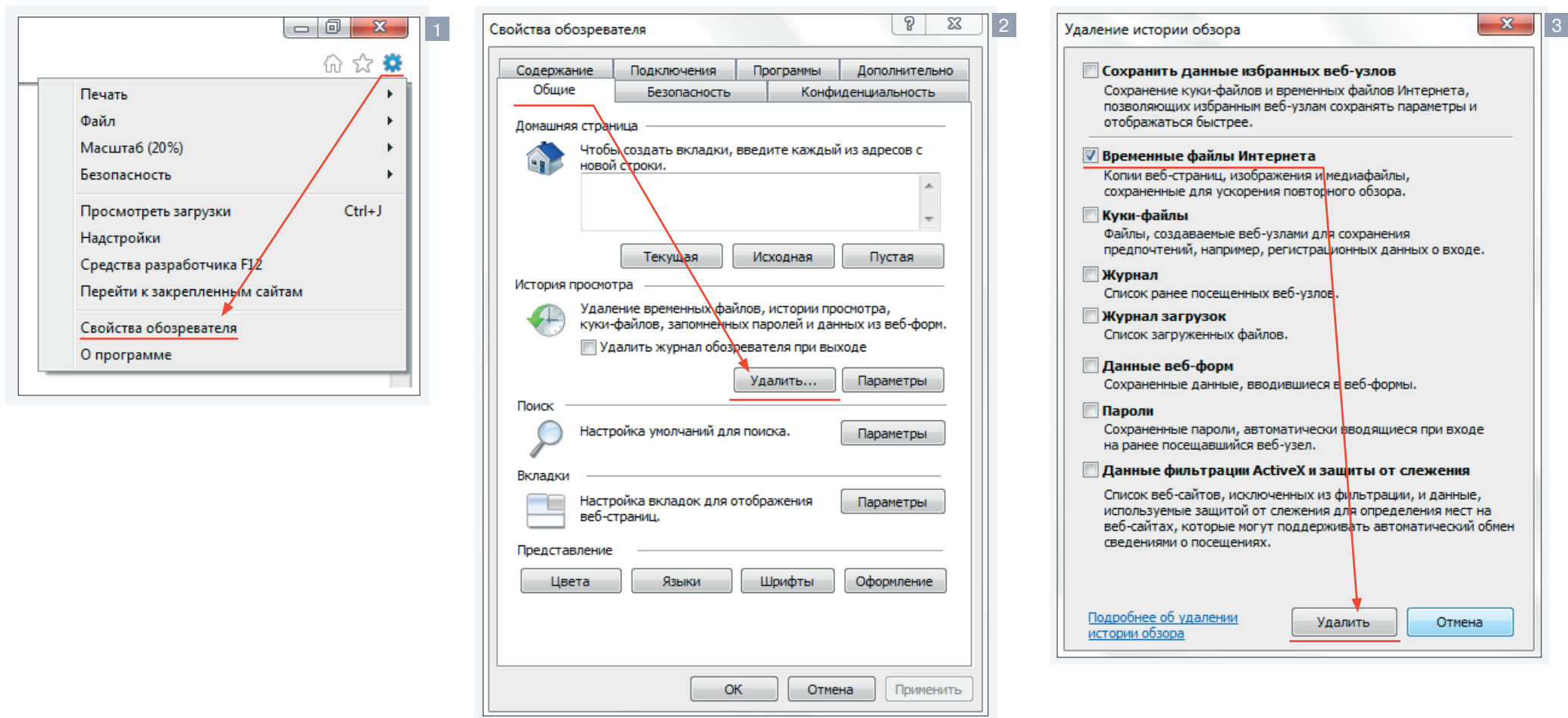

ПРИЛОЖЕНИЕ: НАСТРОЙКА ПОЛИТИКИ БЕЗОПАСНОСТИ ДЛЯ ИНТЕРНЕТА В БРАУЗЕРЕ INTERNET EXPLORER

Система безопасности браузера Internet Explorer может автоматически блокировать подключение к IP-камере. В этом случае проверьте параметры безопасности для доступа в Интернет.

Запустите браузер Internet Explorer. В правой верхней части окна браузера выберите «Сервис (⚙️)» – «Свойства обозревателя» **1**. В открывшемся окне **2** во вкладке «Безопасность» – «Интернет» нажмите кнопку «По умолчанию», затем «ОК» для подтверждения настройки. Закройте окно браузера и откройте новое окно для подключения к камере.

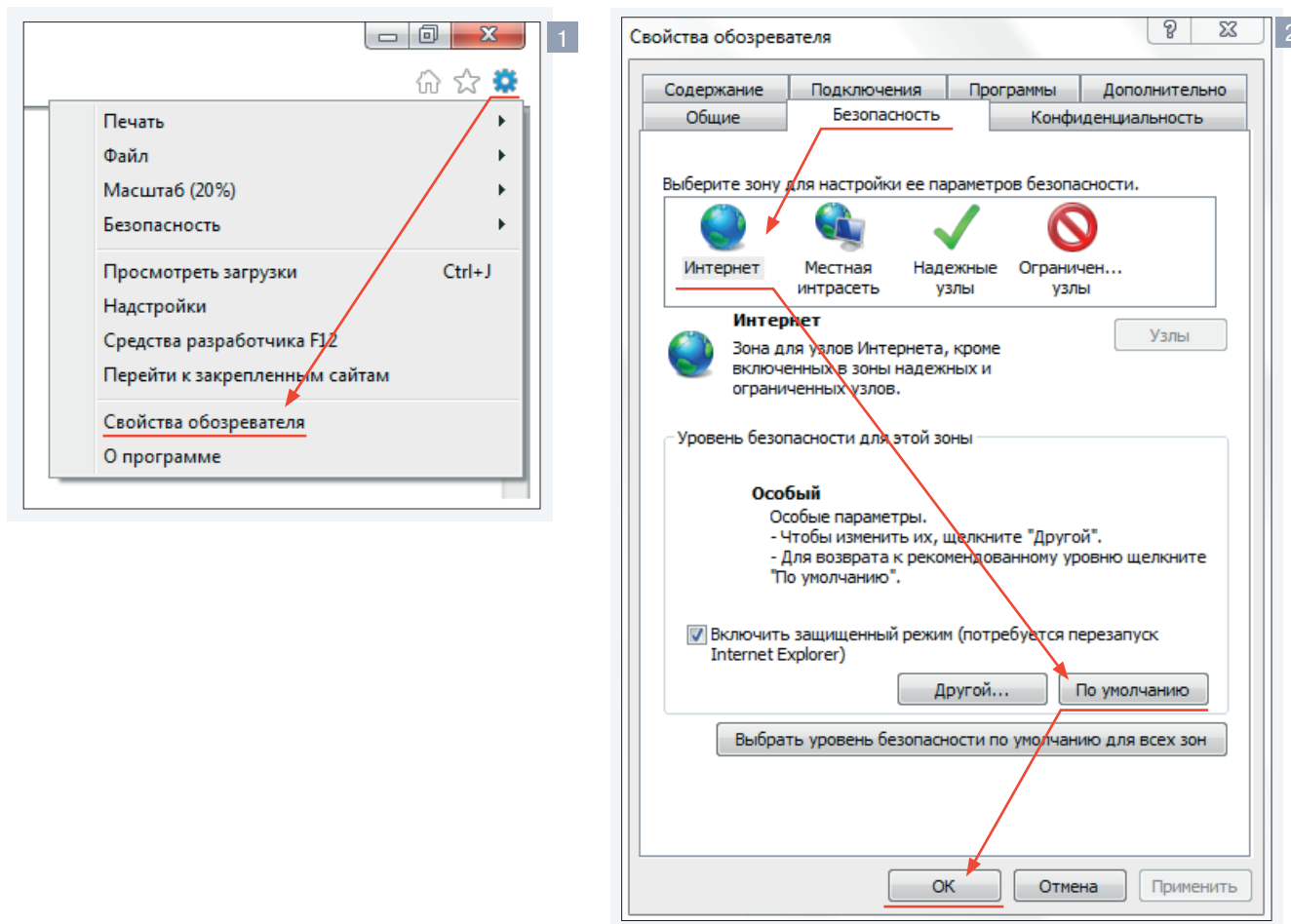

ПРИЛОЖЕНИЕ: НАСТРОЙКА ЭЛЕМЕНТОВ И ПОДКЛЮЧАЕМЫХ МОДУЛЕЙ ACTIVE X В БРАУЗЕРЕ INTERNET EXPLORER

Система безопасности браузера Internet Explorer может автоматически блокировать элементы ActiveX, необходимые для нормальной работы IP-камеры. В этом случае проверьте настройки элементов управления и модулей ActiveX.

Запустите браузер Internet Explorer. В правой верхней части окна браузера выберите «Сервис (⚙️)» – «Свойства обозревателя» **1**. В открывшемся окне **2** во вкладке «Безопасность» – «Интернет» нажмите кнопку «Другой...» для изменения настройки элементов управления и подключаемых модулей ActiveX. Откроется окно «Параметры безопасности – зона Интернета» **3**. В разделе «Элементы ActiveX и модули подключения» установите **все параметры**, перечисленные ниже, на режим «Включить» или «Предлагать».

- Разрешить запуск элементов управления ActiveX, которые не использовались ранее, без предупреждения
- Разрешить сценарии
- Автоматические запросы элементов управления ActiveX
- Поведение двоичного кодов и сценариев
- Показывать видео и анимацию на веб-странице, не использующей внешний медиапроигрыватель
- Загрузка подписанных элементов ActiveX
- Загрузка неподписанных элементов ActiveX
- Использование элементов управления ActiveX, не помеченных как безопасные для использования
- Запуск элементов ActiveX и модулей подключения
- Выполнять сценарии элементов ActiveX, помеченные как безопасные

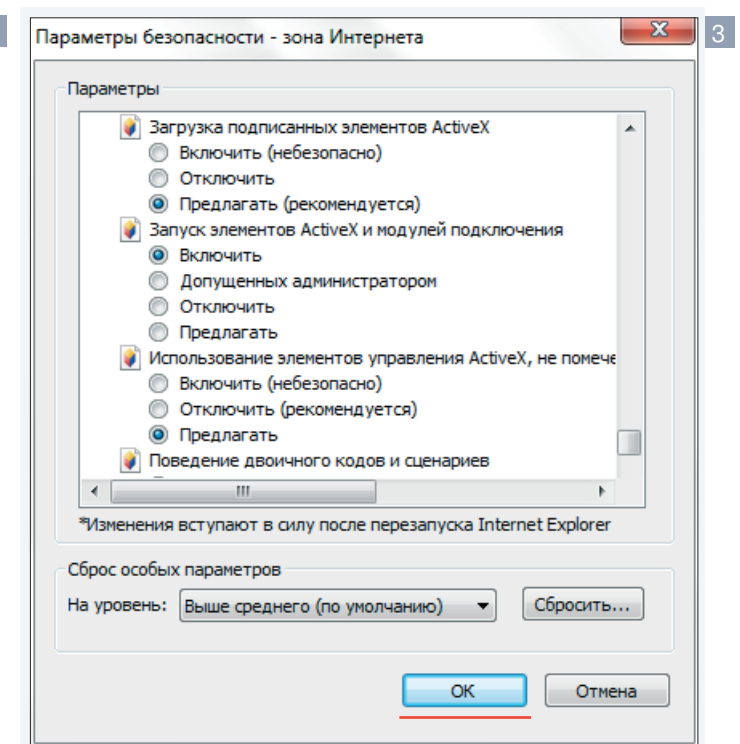
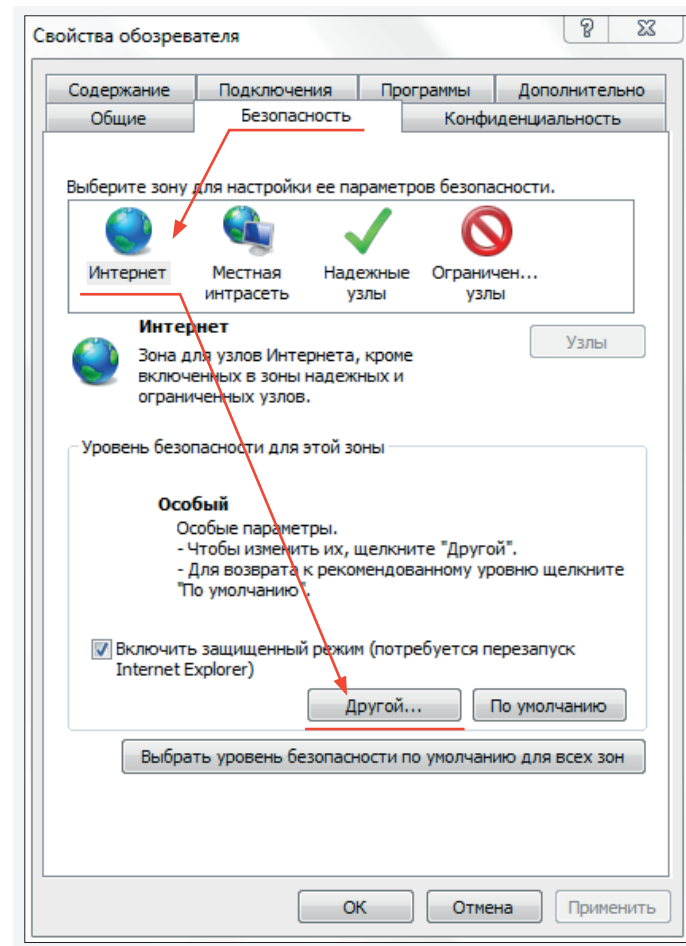
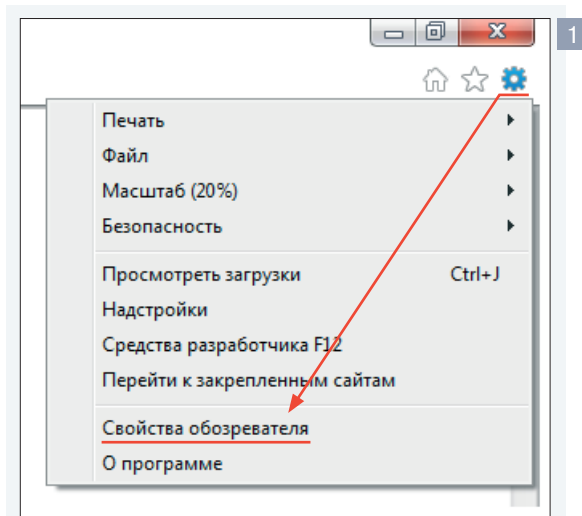

По окончании настройки нажмите «OK» для сохранения изменений и выхода из окна «Параметры безопасности – зона Интернета». Нажмите «OK» для сохранения настроек и выхода из окна «Свойства обозревателя».

ПРИЛОЖЕНИЕ: УДАЛЕНИЕ УСТАНОВЛЕННОЙ ПРОГРАММЫ DC VIEWER

После обновления программного обеспечения камеры рекомендуется переустановить на компьютере компоненты ActiveX.

Закройте окно браузера Internet Explorer.

В меню «Пуск» выберите «Панель управления» – «Программы» – «Программы и компоненты». В открывшемся списке установленных программ **1** выделите строку **DCViewer** и нажмите «Удалить».

После удаления программы DCViewer повторно откройте окно браузера, подключитесь к камере и разрешите автоматическую установку ActiveX.

см. раздел [Установка компонента ActiveX](#)

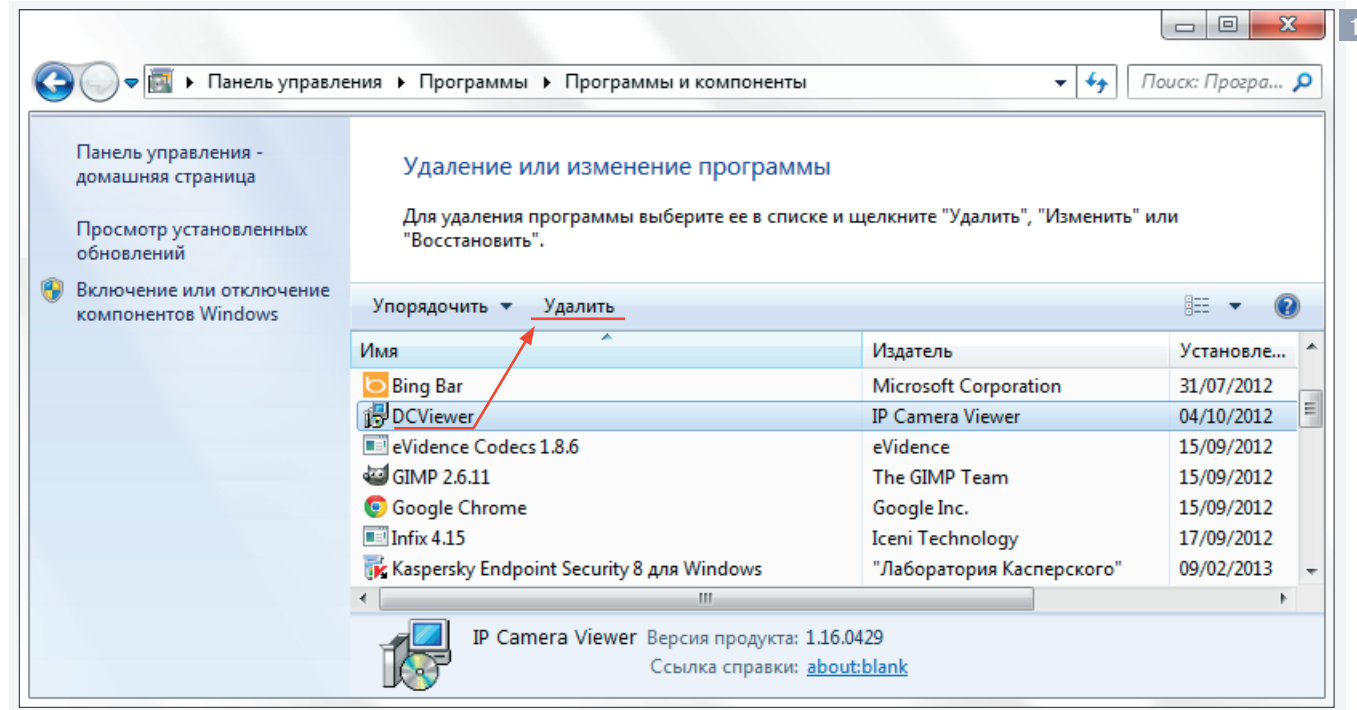

EVIDENCE[®]

IP-ВИДЕОКАМЕРЫ | СИСТЕМЫ ЗАПИСИ | КОММУТАТОРЫ | РАБОЧИЕ СТАНЦИИ | ВИДЕОМОНИТОРЫ

WWW.E-VIDENCE.RU